

# タブレット保管庫48台・24台 (IC錠) 組立説明書

## 製品本体



背面側

## 付属部品

※( )内の数は、タブレット保管庫24台の時の数量です。

キャスター取付用(キャスター/座金)

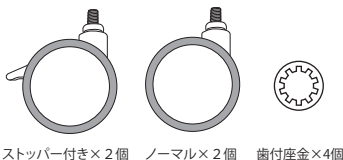

仕切り板 ×46枚 (23枚)

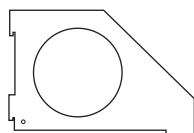

移動用取っ手 ×1個

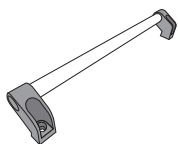

取っ手固定用 (ネジ  
ワッシャー  
ナット) ×2個



ケーブル調節用クリップ  
×42個 (21個)



後扉用鍵 ×1個



六角スパナ ×2個



IC錠専用カード ×4個



配線用タイ ×20本



電子錠取説類×1式

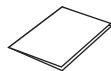

## 取っ手の取付け方

※プラスドライバーのご用意が必要です。

①まず保管庫に入っている付属部品を外に出し、内容物を確認してください。

次に後扉を外します。  
同梱品から後扉の鍵を取り出して開場後、ストッパーを押しながら手前に引き出します。

取っ手取付けのため、  
・移動用取っ手(1個)  
・ネジ、ワッシャー、ナット(各2個ずつ)  
を取り出してください。

②1)天板の取っ手取付口に、取っ手とネジを差し込みます。  
2)内側からワッシャーとナットで固定します。  
ドライバーでネジを回し、しっかりと締めてください。

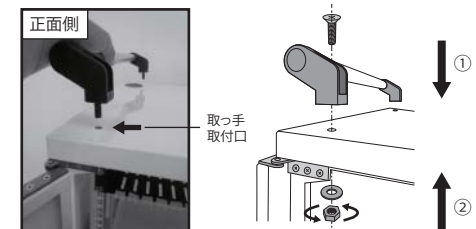

## キャスターの取付け方

①保管庫を横に倒します。  
※傷がつかないように、クッションなどの上で倒してください。  
滑らない場所で、2人以上で行ってください。

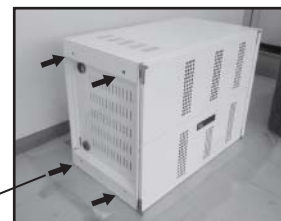

②キャスターに歯付座金を通し、六角スパナ(大)を使って、キャスターを外側から取り付けます。ストッパー付きのキャスター2個は、取っ手側に取り付ける事を推奨します。※スパナを使用して完全に締めてください。※完全に締めないと想定外の負荷がかかり、保管庫やキャスターが破損する恐れがあります。



## 仕切り板のセット方法

①仕切り板を取り付ける時は、奥へ差し込み下に降ろします。  
取り外すときは上に持ち上げてください。

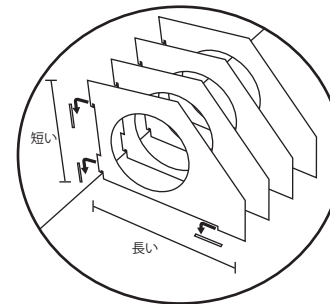

## 製品に関するお問合せ

製品の品質管理には細心の注意をはらっていますが、万一、不都合な点や製品に関するお問い合わせなどございましたら、お買い求めの販売店又は下記までお気軽にご相談下さい。

株式会社イー・エッチ・ティー TEL:0480-57-1480 FAX:0480-57-1481  
http://www.eht.co.jp 受付時間/10:00~17:00 土・日・祝日は除く