

詰め替えインク専用
ICチップリセッター
取扱説明書

EPSON用

THC-32RESET

セット内容

リセッター(ガイド付)	1個
取扱説明書(本紙)	1枚

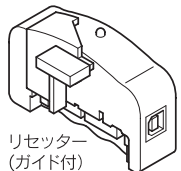

■ご不明な点は、下記までご連絡ください。

【商品に関するお問い合わせは】
エレコム総合インフォメーションセンター

TEL.0570-084-465 FAX.0570-050-012 【受付時間】9:00～19:00

年中無休

カートリッジのインク残量復帰手順

- ① プリンタの接続に使用しているUSBケーブルのプリンタ側を外し、リセッターにしっかり接続してください。
- ② インク残量を復帰させるカートリッジの形状に合わせ、ガイドの取り付けを確認してください。
- ③ カートリッジをガイド両面に沿わせながら、ICチップの端子をリセッターのピンに押し当てます。
- ④ 押し当てた状態で、リセッターのインジケータが、“赤色”になったことを確認し、その後“緑色”に変われば、復帰完了です。

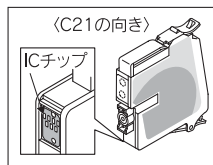
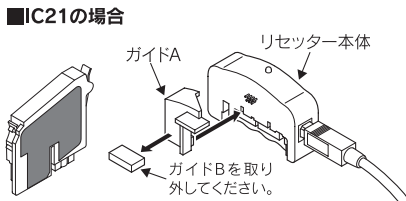
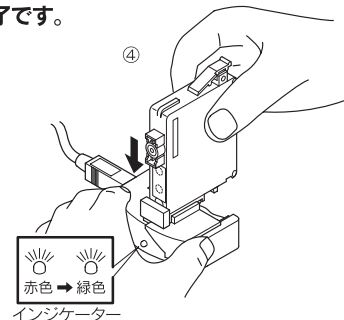
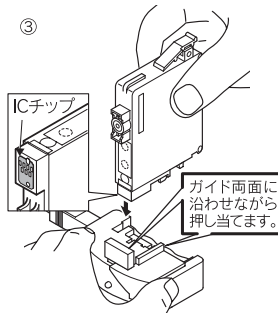
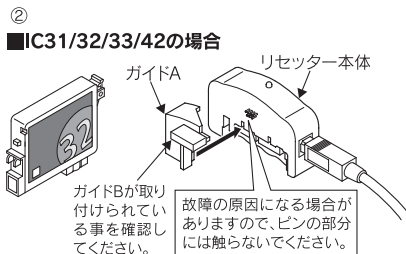
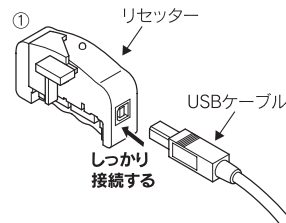

重要

“赤色”にならない。→ICチップの端子とリセッターのピンからうまく接触していない可能性があります。“緑色”にならない。→押し当てている途中でICチップの端子とリセッターのピンがずれてしまった可能性があります。

上記のような場合、いったん離してもう一度ピンに押し当てます。数回行ってもうまくいかない場合は、ICチップが破損しているものと思われますので、詰め替え作業は行えません。新しいカートリッジをご購入ください。