

## ワイヤレス光学式マウス

# M-DY10DRSK シリーズ M-DY11DRSK シリーズ

## ユーザーズマニュアル

このたびは、エレコム ワイヤレス光学式マウス「M-DY10DRSK」シリーズ/「M-DY11DRSK」シリーズをお買い上げいただき誠にありがとうございます。  
このマニュアルでは「M-DY10DRSK」シリーズ/「M-DY11DRSK」シリーズの操作方法と安全にお取り扱いいただくための注意事項を記載しています。ご使用前に、必ずお読みください。また、このマニュアルを読み終わったあとは、大切に保管しておいてください。  
※このマニュアルでは一部の表記を除いて「M-DY10DRSK」シリーズ/「M-DY11DRSK」シリーズを「本製品」と表記しています。

<p>You can download the English version of the Manual from the Elecom website. 您可从 Elecom 网站下载本手册的简体中文版。 您可从 Elecom 网站下载繁体中文版的手册。 Panduan penggunaan dalam bahasa Indonesia bisa didapatkan dari situs resmi Elecom. 엘렉컴 웹사이트에서 한국어 버전 취급설명서를 다운로드 할 수 있습니다.</p>
<p><a href="http://www.elecom.co.jp/global/download-list/manual/">www.elecom.co.jp/global/download-list/manual/</a></p>
<p>Compliance status / 合规状态 / 合規狀態 / Status kepatuhan / 규정 준수 상태</p>
<p><a href="http://www.elecom.co.jp/global/certification/">www.elecom.co.jp/global/certification/</a></p>

### 安全にお使いいただくために

#### ■絵表示の意味

	<b>警告</b>	この表示の注意事項を守らないと、火災・感電などによる死亡や大けがなど人身事故の原因になります。
	<b>注意</b>	この表示の注意事項を守らないと、感電やその他の事故によりけがをしたり、他の機器に損害を与えたりすることがあります。
		「してはいけない」ことを示します。
		「しなければならないこと」を示します。
		「注意していただきたいこと」を記載しています。 「お願しいたいこと」や「参考にしていただきたいこと」を記載しています。

けがや故障、火災などを防ぐために、ここで説明している注意事項を必ずお読みください。

	<b>警告</b>	本製品に水や金属片などの異物が入ったときは、すぐに使用を中止し、レシーバユニットをパソコンから取り外して、マウスから電池を取り出してください。そのまま使用すると、火災や感電の原因になります。
		本製品が発熱している、煙がでている、異臭がしているなどの異常があるときは、すぐに使用を中止し、パソコンをシャットダウンさせ、火傷しないように発熱していないことを十分確認した後で、レシーバユニットをパソコンから取り外し、マウスから電池を取り出してください。そのあとで、お買い上げの販売店またはエレコム総合インフォメーションセンターまでご連絡ください。そのまま使用すると、火災や感電の原因になります。

	<b>警告</b>	本製品を落としたり、ぶつけたりしないでください。 万一、本製品が破損した場合は、すぐに使用を中止し、レシーバユニットをパソコンから取り外して、マウスから電池を取り出してください。そのあとで、お買い上げの販売店またはエレコム総合インフォメーションセンターまでご連絡ください。破損したまま使用すると、火災や感電の原因になります。
		本製品の分解や改造、修理などをしないでください。火災や感電、故障の原因になります。
		本製品の火中に投入しないでください。破裂により火災やけがの原因になります。
		レシーバユニットはぬれた手で抜き差ししないでください。また、加工したり、無理に曲げたりしないでください。火災や感電の原因になります。
		レシーバユニットは、お子様が悪く飲み込んでしまう危険がありますので、絶対にお子様の手の届かないところに保管してください。

	<b>注意</b>	本製品を次のようなところには置かないでください。 ● 日のある自動車内、直射日光のあたるところ。 ● 暖房器具の周辺など高温になるところ ● 多湿なところ、結露をおこすところ ● 平坦でないところ、振動が発生するところ ● マグネットの近くなどの磁場が発生するところ ● ほこりの多いところ
		本製品は防水構造ではありません。水などの液体がかからないところで使用または保存してください。 雨、水しぶき、ジュース、コーヒー、蒸気、汗なども故障の原因となります。

- パソコン、ゲーム機用のマウス以外の用途には使用しないでください。
- 本製品の誤動作によって、重大な影響を及ぼす恐れのある機器では使用しないでください。
- ガラスなどの透明な場所や鏡など強く反射する場所で使用すると、光学式センサーが正しく機能せず、ポインターの動きが不安定になります。
- 1ヶ月以上マウスを使用しない場合は、レシーバユニットをパソコンから取り外してください。
- センサーの光を直接見ると目を痛めることがありますので注意してください。
- 本製品および電池を廃棄するときは、お住まいの地域の条例および法令に従って処分してください。

#### ■電池について

	<b>注意</b>	本製品には単4形アルカリ乾電池、単4形マンガン乾電池、または単4形ニッケル水素2次電池を使用してください。
		本製品を長期間使用しないときは、電池を取り出しておいてください。液漏れや故障の原因になります。

#### ■お手入れのしかた

本製品が汚れたときは、乾いたやわらかい布でふいてください。

- シンナー、ベンジン、アルコールなど揮発性の液体を使用すると、変質や変色を起こす恐れがあります。

### ワイヤレス(無線)についての注意事項

本製品は2.4GHz帯全域を使用する無線設備であり、移動体識別装置の帯域が回避可能です。電波方式にはGFSK方式を採用し、干渉距離は10mです。2.4GHz帯は、医療機器やBluetooth®、IEEE802.11b/11g/11n規格の無線LAN機器などでも使用されています。  
● 本製品を使用する前に、近くで「他の無線局®」が運用されていないか確認してください。  
● 万一、本製品と「他の無線局®」との間に電波干渉が発生した場合は、使用場所を変更するか、または本製品の使用を停止してください。  
※「他の無線局」とは、本製品と同じ2.4GHz帯を使用する産業・科学・医療機器のほか、他の同種無線局、工場の生産ラインなどで使用される免許を要する移動体識別用構内無線局、免許を要しない特定小電力無線局、アマチュア無線局を示します。

	<b>警告</b>	● 重大な影響を及ぼす恐れのある機器では使用しないでください。まれに外部から同じ周波数の電波や携帯電話の電波の影響を受け、誤動作する、動作が低下する、または動作しなくなることがあります。 ● 病院など、電波使用が禁止されている場所では本製品を使用しないでください。本製品の電波で電子機器や医療機器(例えばペースメーカー)などに影響を及ぼす恐れがあります。 ● 航空機の安全運航に支障をきたすおそれがあるため、無線式マウスを航空機内で使用することは、航空法で禁止されています。ご搭乗前にマウス本体の電源を切り、ご搭乗後は常にご使用にならないようお願いいたします ※ 本製品の故障等により事故や社会的な損害などが生じてても、弊社ではいかなる責任も負いかねますので、ご了承ください。
--	-----------	---

### パッケージ内容の確認

本製品のパッケージには次のものが入っています。作業を始める前に、すべてが揃っているかを確認してください。なお、梱包には万全を期しておりますが、万一不足品、破損品などがありましたら、すぐにお買い上げの販売店またはエレコム総合インフォメーションセンターまでご連絡ください。

- マウス本体..... 1個
- レシーバユニット..... 1個
- 動作確認用単4形アルカリ乾電池..... 1本
- ユーザーズマニュアル(このマニュアルです).... 1部

## マウスの使用方法

### Step 1 電池を入れる

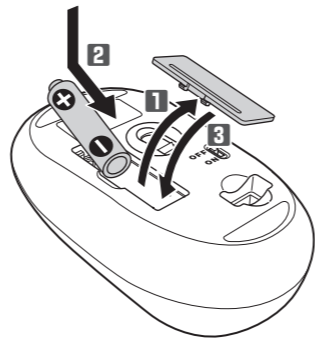

1 電池カバーを取り外します。

2 ㊦側から奥に向かって電池を入れます。

- 電池のプラス⊕とマイナス⊖の向きを正しく入れてください。

3 電池カバーを元通りに取り付けます。

### Step 2 電源をオンにする

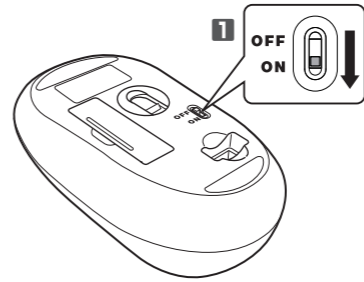

1 底面の電源スイッチをONの位置にスライドさせます。

マウスの省電力モードについて  
電池の消耗を抑えるため、電源スイッチがONの状態でも操作せずに一定時間経過すると、マウスが自動的に省電力モードに移行します。  
マウスを動かすと省電力モードから復帰します。  
※省電力モードから復帰後2～3秒間はマウス操作が不安定になる場合があります。

### Step 3 パソコンに接続する

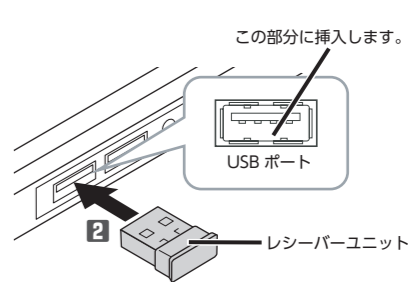

1 パソコンを起動します。  
パソコンを起動し、操作可能な状態になるまでお待ちください。

2 レシーバユニットをパソコンのUSBポートに挿入します。  
USBポートはどのポートでも使用できます。

- コネクターの向きと挿入場所を十分に確認してください。
- 挿入時に、強い抵抗を感じる場合は、コネクターの形状と向きが正しいか確認してください。無理に押し込むとコネクタが破損したり、けがをする恐れがあります。
- USBコネクターの端子部には触れないでください。

3 ドライバが自動的にインストールされ、マウスが使用できるようになります。

### 各部の名称とはたらき

#### ■マウス本体

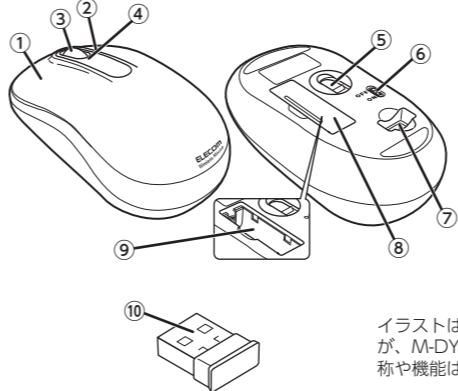

#### ■レシーバユニット

イラストはM-DY11DRSKですが、M-DY10DRSKも各部の名称や機能は同じになります。

- 1 左ボタン**  
パソコンの操作の左クリックに使います。
- 2 右ボタン**  
パソコンの操作の右クリックに使います。
- 3 ホイール**  
指で前後に回転させたり、ボタンのように押すことで、パソコンの操作ができます。
- 4 電池残量表示ランプ**  
電池の交換時期をお知らせします。  
※電池残量が少なくなると、ホイールの周囲が一定時間緑色に点滅します。
- 5 光学式センサー**  
マウス本体に電源が入ると赤く点灯します。マウス本体を動かしたときに、このセンサーによってマウスの動きが検知されます。  
※センサーの光を直接見ると目を痛めることがありますので注意してください。
- 6 電源スイッチ**  
マウス本体の電源を入(ON) / 切(OFF)します。

### ポインターの速度を変更するには

ポインターの移動速度が速すぎるか遅すぎる場合、パソコン側でポインターの移動速度を調整できます。

#### 1 「マウス」のプロパティを表示します。

- Windows®10、Windows®8.1、Windows®RT 8.1の場合  
1. 画面左下のスタートボタンを右クリックし、[コントロールパネル]→[ハードウェアとサウンド]の順に選択し、[デバイスとプリンター]内の[マウス]をクリックします。
- Windows®7の場合  
1. [スタート]ボタンをクリックし、[コントロールパネル]→[ハードウェアとサウンド]の順に選択し、[デバイスとプリンター]内の[マウス]をクリックします。
- Windows Vista®、Windows®XPの場合  
1. [スタート]ボタンをクリックし、[コントロールパネル]を選択し、[ハードウェアとサウンド]内の[マウス]をクリックします。

#### 2 [ポインター オプション]タブを選択します。

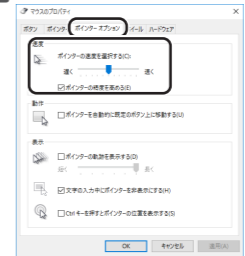

#### 3 「ポインターの速度を選択する」のスライダーでポインターの移動速度を調整します。

#### ■macOS の場合

1 「システム環境設定」の「マウス」をクリックします。  
「マウス」設定画面が起動します。



2 「軌跡の速さ」のスライダーを使ってポインターの速度を調整します。



「スクロールの方向: ナチュラル」のチェックをはずすと、従来通りの上下スクロール方向になります。



## トラブルシューティング

### 困ったときは ...

設定や操作などで困ったときは、下記 URL または右の QR コードの URL へアクセスしてください。弊社サポートポータルから、お役に立つ情報をご覧くださいませ。

http://www.elecom.co.jp/rd/elesup/015.html

### 正常に動作しないとき

#### ■マウスを動かしても画面上のポインターが動かない、動作が不安定

→使用している場所の光の反射率が光学式マウスに適していない可能性があります。光学式マウスに対応したマウスパッドの上で本製品をご使用ください。

→スチール製の机などの金属面では電波の到達距離が短くなる場合があります。この場合、マウスの動作が安定するところまでレーザーユニットをマウスに近づけてください。

→レーザーユニットがパソコン本体などの USB ポートに正しく接続されていない可能性があります。一度レーザーユニットを USB ポートから取り外して、接続し直してください。

→レーザーユニットとマウス本体の距離が離れすぎているか、レーザーユニットが電波を受信できない方向を向いている可能性があります。レーザーユニットの位置を調整するなどしてください。

本製品の動作範囲は、レーザーユニットとマウス本体が半径10m以内です。使用環境によっては、約10mの範囲内でもマウスが正常に動作しない場合があります。その場合は、動作が安定するところまで、マウスをレーザーユニットに近づけてください。

→本製品を複数で使用したり、他のワイヤレス機器と同時に使用すると、電波が干渉する可能性があります。

他のワイヤレス機器のチャンネルを変更してください。（本製品同士ではチャンネル自動回避機能が動作します。）

→電池の残量が少なくなると動作が不安定になります。「Step1 電池を入れる」(表面)を参照し、早めに新しい電池に交換してください。本製品に付属のアルカリ乾電池は動作確認用です。製品の流通過程で乾電池が自然放電し消耗していることがあります。

※マウスを使用しないときは電源を切っておくと、電池を節約できます。

→本製品の前にお使いになっていたマウスがメーカーオリジナルのドライバや設定ユーティリティなどを利用していた場合は、あらかじめアンインストールしておいてください。他社製ドライバなどがインストールされていると本製品が正常に動作しないことがあります。アンインストール方法については、今までお使いのマウスの説明書をお読みください。

→ノートパソコンのタッチパッドなど、他のドライバーと競合している可能性があります。本製品を正常に使用するには、タッチパッドのドライバーを削除する必要があります。ただし、ドライバーを削除するとタッチパッドが使用できなくなったり、タッチパッド専用の機能が使用できなくなる可能性があります。詳しくはパソコンのメーカーにお問い合わせください。

#### ■ポインターは動くが、ホイールが動かない

→スクロール機能に対応していない一部のアプリケーションでは、ホイールを操作しても動作しない場合があります。

→本製品を USB ハブに接続している場合、USB ハブを使用せずに電力供給が安定しているパソコン本体の USB ポートに接続してください。

→本製品を一度 USB ポートから抜き、接続しなおしてください。それでも正しく認識されず、以下のようなメッセージが表示された場合は、一度パソコンをシャットダウンし、本製品を別の USB ポートに挿し変えてからパソコンを起動してください。

- Windows® 10 の場合

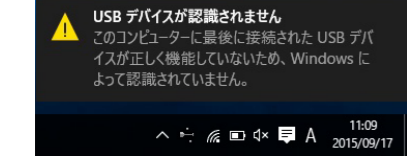

- Windows® 8.1、Windows® 8.1 RT の場合

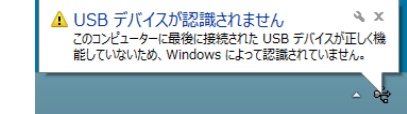

- Windows® 7、Windows Vista® の場合

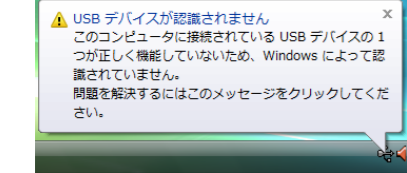

改善しない場合は、お買い上げの販売店またはエレコム総合インフォメーションセンターへご連絡ください。

### ホイール 1 目盛りでのスクロール行数を変更する

#### 1 「マウス」のプロパティを表示します。

- Windows® 8.1、Windows® RT 8.1 の場合
  - 画面左下のスタートボタンを右クリックし、[コントロールパネル]→[ハードウェアとサウンド]の順に選択し、[デバイスとプリンター]内の[マウス]をクリックします。

- Windows® 7 の場合
  - [スタート]ボタンをクリックし、[コントロールパネル]→[ハードウェアとサウンド]の順に選択し、[デバイスとプリンター]内の[マウス]をクリックします。

- Windows Vista® の場合
  - [スタート]ボタンをクリックし、[コントロールパネル]を選択し、[ハードウェアとサウンド]内の[マウス]をクリックします。

#### 2 [ホイール]タブを選択します。

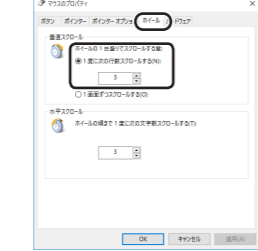

#### 3 「ホイールの 1 目盛りでスクロールする量」の「1 度に次の行数スクロールする」の数値を変更します。

基本仕様	
製品名	ワイヤレス光学式マウス
製品型番	M-DY10DRSK シリーズ M-DY11DRSK シリーズ
対応 OS	Windows® 10、Windows® 8.1、Windows® RT8.1、Windows® 7、Windows Vista®、Windows® XP macOS Catalina 10.15 (各 OS の最新バージョンへのアップデートや、サービスパックのインストールが必要になる場合があります。)
カウント数	1000 カウント
対応インターフェイス	USB
電波周波数	2.4GHz 帯
電波方式	GFSK 方式
電波到達距離	非磁性体(木の机など)：約 10m 磁性体(鉄の机など)：約 3m ※弊社環境でのテスト値であり保証値ではありません。
本体寸法	M-DY10DRSK W 51.0 × D 84.0 × H 35.9 mm M-DY11DRSK W 57.8 × D 94.6 × H 39.0 mm
レーザーユニット寸法	W 15.0 × D 18.0 × H 6.3 mm
動作温度 / 湿度	5℃～40℃ / ～90%RH (ただし結露なきこと)
保存温度 / 湿度	-10℃～60℃ / ～90%RH (ただし結露なきこと)
対応電池	単4形アルカリ乾電池、単4形マンガン乾電池、単4形ニッケル水素 2 次電池
動作時間	アルカリ乾電池使用時の目安 連続動作時間：約 94 時間 連続待機時間：約 750 日 想定使用可能時間：約 215 日 (1 日 8 時間のパソコン操作中 5% をマウス操作に割り当てた場合)

### ユーザーサポートについて

【よくあるご質問とその回答】  
www.elecom.co.jp/support  
こちらから「製品 Q&A」をご覧ください。

【お電話・FAX によるお問い合わせ(ナビダイヤル)】  
**エレコム総合インフォメーションセンター**  
TEL：0570-084-465  
FAX：0570-050-012

【受付時間】  
10:00 ～ 19:00  
年中無休

## 各種機器との設定方法は えれさぼで検索！

本製品は日本国内仕様です。国外での使用に関しては弊社ではいかなる責任も負いかねます。また、お問い合わせには日本語によるサポートに限定させていただきます。

A customer who purchases outside Japan should contact the local retailer in the country of purchase for enquiries. In "ELECOM CO., LTD. (Japan)", no customer support is available for enquiries about purchases or usage in/from any countries other than Japan. Also, no foreign language other than Japanese is available. Replacements will be made under stipulation of the Elecom warranty, but are not available from outside of Japan.

### 保証書について

本製品の保証書はパッケージの裏側にあります。キリトリ線に沿って切り取り、本マニュアル下部の保証書貼り付け位置に貼って、マニュアルと一緒に保管してください。

保証規定
<p>■保証期間</p> <p>6 カ月</p> <p>■保証対象</p> <p>保証対象は本製品の本体・本製品の動作に起因する部分のみとさせていただきます。取扱説明書および消耗品は対象外です。</p> <p>■保証内容</p> <p>1.弊社が定める保証期間(本製品ご購入日から起算されます。)内に、適切な使用環境で発生した本製品の故障に限り、無償で本製品を修理または交換いたします。 ※保証期間を超過している場合、有償となります。</p> <p>■無償保証範囲</p> <p>2.以下の場合には、保証対象外となります。 (1) 購入証明書および故障した本製品をご提出いただけない場合。 ※購入証明書は、購入日、購入店、型番が確認できるもの(シート・納品書など)を指します。 (2) 購入証明書に偽造・改変などが認められた場合。 (3) 中古品として本製品をご購入された場合。(リサイクルショップでの購入、オークション購入での中古品を含む) (4) 弊社および弊社が指定する機関以外の第三者ならびにお客様による改造、分解、修理により故障した場合。 (5) 弊社が定める機器以外に接続、または組み込んで使用し、故障または破損した場合。 (6) 通常一般家庭、一般オフィス内で想定される使用環境の範囲を超える温度、湿度、振動などにより故障した場合。 (7) 本製品を購入いただいた後の輸送中に発生した衝撃、落下などにより故障した場合。 (8) 地震、火災、落雷、風水害、その他の天変地異、公害、異常電圧などの外的要因により故障した場合。 (9) 接続されている他の機器に起因して、本製品に故障、損傷が生じた場合。 (10) ソフトウェア(ファームウェア、ドライバ他)のアップデート作業によって故障、障害が生じた場合。</p> <p>(11) 本製品の、パッケージ、取扱説明書、ならびに弊社ホームページなどに記載の使用方法、および注意に反するお取り扱いによって生じた故障、損傷の場合。 (12) その他、無償修理または交換が認められない事由が発見された場合。</p>

■修理

3.修理のご依頼は、購入証明書をお買い上げ頂いた製品一式(付属品、セット品含む)に添えて、お買い上げの販売店にお持ちいただくか、弊社修理センターに送付してください。

4.弊社修理センターへご送付いただく場合の送料はお客様のご負担となります。(返送時の送料は弊社が負担いたします。)また、ご送付いただく際、適切な梱包の上、紛失防止のため受渡の確認できる手段(宅配や簡易書留など)をご利用ください。なお、弊社は運送中の製品の破損、紛失については一切の責任を負いかねます。

5.同機種での交換ができない場合は、保証対象製品と同等またはそれ以上の性能を有する他の製品と交換させていただきます場合があります。

6.保証期間内にて修理、交換により交換された、旧部品または旧製品などは返却いたしかねます。

7.記憶メディア・ストレージ製品において、修理センターにて製品交換を実施した際にはデータの保全は行わず、全て初期化いたします。記憶メディア・ストレージ製品を修理に出す前には、お客様ご自身でデータのバックアップを取っていただきますようお願いいたします。

8.修理期間中における代替機および貸出機のご用意はございません。

■免責事項

9.本製品の故障について、弊社に故意または重大な過失がある場合を除き、弊社の債務不履行および不法行為などの損害賠償責任は、本製品購入代金を上限とさせていただきます。

10.本製品の故障に起因する派生的、付随的、間接的および精神的損害、逸失利益、ならびにデータ損害の補償などにつきましては、弊社は一切責任を負いかねます。

11.データを取扱う際には自己責任において、必ず定期的なバックアップを取ってください。本製品の故障または使用によって生じた、保存データの消失、破損などについては一切保証いたしません。

■有効範囲

12.この保証規定は、日本国内においてのみ有効です。エレコム株式会社は、日本以外の国でのご購入・ご使用による問い合わせ・サポート対応はいたしかねます。This warranty is valid only in Japan. In "ELECOM CO., LTD. (Japan)", no customer support is available for enquiries about purchases or usage in/from any countries other than Japan.

<p>ワイヤレス光学式マウス M-DY10DRSK シリーズ M-DY11DRSK シリーズ ユーザーズマニュアル 2021年11月1日 第3版 エレコム株式会社</p> <p>・本書の著作権は、エレコム株式会社が保有しています。 ・本書の内容の一部または全部を無断で複製 / 転載することを禁止させていただきます。 ・本書の内容に関するご意見、ご質問がございましたら、エレコム総合インフォメーションセンターまでご連絡ください。 ・本製品の仕様および外観は、製品の改良のため予告なしに変更する場合があります。 ・本製品を使用したことによる他の機器の故障や不具合等につきましては、責任を負いかねますのでご了承ください。 ・本製品のうち、戦略物資または役務に該当するものの輸出にあたっては、外為法に基づく輸出または役務取引許可が必要です。 ・Windows、Windows Vista は、米国 Microsoft Corporation の米国、日本およびその他の国における登録商標または商標です。 ・macOS は、合衆国およびその他の国々で登録されているアップル社の商標です。 ・その他記載されている会社名・製品名等は、一般に各社の商標または登録商標です。</p>
---

©2021 ELECOM Co., Ltd. All Rights Reserved.  
MFN1-M13

	<p>(마우스) R-CRM-ELJ-M-DY11DR (리시버) MSIP-CRM-ELJ-ELECOM01A (건전지) B052R331-18001</p> <p>계좌차 및 설치자는 해당 무선설비가 전파혼신 가능성이 있으므로 인명안전과 관련된 서비스는 할 수 없습니다</p>
---	---

切り取った保証書をこちらに糊やテープ等で貼り付けて保管してください。