

ダイヤルタイマー式自動給餌器  
ウェットフード対応(猫・犬用)

PET-AF06WH/PET-AF06BK

屋内・家庭用

取扱説明書/保証規定

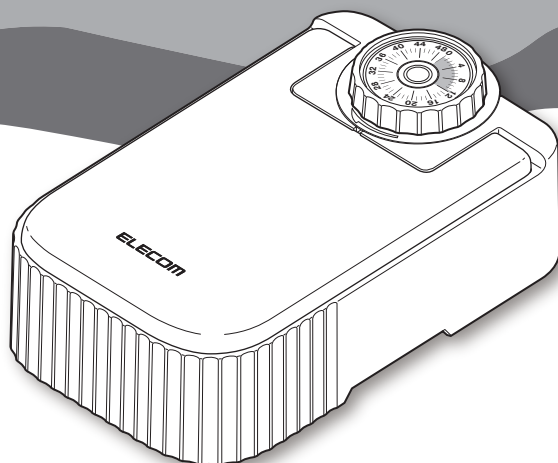

このたびは、本製品をお買い上げいただき誠にありがとうございます。  
ご使用前に、本書を必ずお読みください。  
安全にお取り扱いいただくための注意事項、操作方法を本書に記載しています。  
また、本書を読み終わったあとは、大切に保管してください。

※本書では一部を除いて、“PET-AF06WH/PET-AF06BK”を「本製品」と表記  
しています。

#### 日本国内専用です

上記の国以外でご購入いただいたお客様はご購入国のマニュアルを参照してください。

**For use in Japan only.**

If you made your purchase in another country, please refer to that country's manual.

[www.elecom.co.jp/global/download-list/manual/](http://www.elecom.co.jp/global/download-list/manual/)

## パッケージ内容の確認

ご使用前に、本製品のパッケージ内に、次のものがすべてそろっているかをご確認ください。なお、梱包には万全を期していますが、万が一、不足や破損などにお気付きの場合は、お買い上げの販売店またはエレコム製品サポートまで、速やかにご連絡ください。

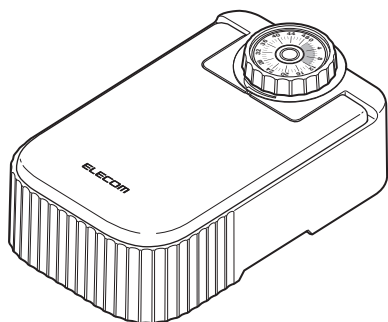

- 本体 ..... 1台
- フードトレイ ..... 1個
- アイスパック ..... 1個
- 連結用パーツ ..... 1個
- 蓋ロックベルト ..... 1本
- 電池交換日記録シール ..... 1枚

- 乾電池は付属していません。単3形アルカリ乾電池1本を別途ご準備ください。
- 内容を確認した後のパッケージは、本製品の保管にご利用いただけます。

## もくじ

パッケージ内容の確認 ..... 1	お手入れと保管 ..... 11
安全上のご注意 ..... 2	お手入れのしかた ..... 11
各部の名前 ..... 4	保管のしかた ..... 11
ご使用前に ..... 5	故障かなと思ったら ..... 12
フードトレイ、アイスパックを洗浄する ..... 5	仕様 ..... 13
乾電池をセットする ..... 6	ユーザーサポートについて ..... 14
使いかた ..... 7	保証規定 ..... 15
蓋を開ける ..... 7	
アイスパックを使う ..... 7	
フードをセットする ..... 8	
タイマーをセットする ..... 9	
複数の製品を連結する ..... 10	

# 安全上のご注意

お使いになる方や他の人々への危害、財産への損害を未然に防ぐため、必ずお守りいただくことを説明しています。本製品のご使用前に、必ずよく読んでください。

■表示内容を無視して誤った使いかたをしたときに生ずる危害や損害の程度を、次の表示で区分し説明しています。

## ●図記号の意味

 **警告** 「死亡または重傷などを負う可能性が想定される」内容です。

 **注意** 「傷害を負う可能性または物的損傷が発生する可能性が想定される」内容です。

 一般的な注意事項    一般的な禁止事項    分解禁止    指示を守る

 「注意していただきたいこと」への説明に、このマークを付けています。

 「お願しいたいこと」や「参考にしていただきたいこと」への説明に、このマークを付けています。

## 警告

 取扱説明書に記載の用途以外に使用しないでください。  
火災、感電、けが、故障の原因になります。

 分解や修理、改造をしないでください。  
火災、感電、けが、故障の原因になります。

 屋外で使用しないでください。  
火災、感電、けが、故障の原因になります。

 次のような場所で本製品を保管したり使用したりしないでください。  
本製品の損傷や故障の原因になります。

- ・直射日光の当たる場所
- ・高温、多湿、ホコリが多い場所
- ・振動が激しい場所
- ・ペットのケージやサークル内など、安定しない場所
- ・電子レンジ、オーブン、コンロ、ストーブなどの高熱発生器具の近い場所

 水平を保てる安定した場所で使用または保管してください。  
けが、故障の原因になります。

 乳幼児の手の届く範囲で使用しないでください。  
感電、けが、故障の原因になります。

 乾電池から漏れた液に触れないでください。  
人体へ悪影響を与える可能性があります。液が目に入ったときや、液が漏れたときはすぐに水で洗い流し、医師の診察を受けてください。

 充電式電池を使用しないでください。  
液漏れや発熱、破裂の可能性があります、本製品の故障、けがなどの原因になります。

 乾電池を火の中に入れたり、加熱、分解したりしないでください。  
発火、発熱、破裂、液漏れの危険があります。

## 安全上のご注意 (つづき)

### ⚠ 警告

- ⊘ 高所から落下させるなど、乾電池に強い衝撃を与えないでください。  
発火、発熱、破裂、液漏れの危険があります。
- ⊘ 乾電池を保管または廃棄するとき、他の乾電池や金属製品に接触させないでください。  
発火、発熱、破裂、液漏れの危険があります。
- ⓘ 極性(⊕、⊖)の方向を確認し、正しく乾電池を入れてください。  
発火、発熱、破裂、液漏れの危険があります。
- ⓘ 長期間使用しない場合は、乾電池を外してください。  
故障の原因になります。
- ⊘ アイスパックを分解しないでください。  
内容物を誤って飲み込むと、健康障害の原因になります。
- ⊘ 破損などによりアイスパックの内容物が漏れた場合は使用しないでください。  
内容物を誤って飲み込むと、健康障害の原因になります。
- ⊘ 噛み癖のあるペットには使用しないでください。  
破れたアイスパックの内容物を誤って飲み込むと、健康障害の原因になります。  
噛み癖のあるペットに使用する場合は、十分に注意してください。
- ⊘ 日本国外で使用しないでください。  
本製品は日本国内専用モデルです。海外での使用時は本製品の故障、けがなどの原因になります。

### ⚠ 注意

- ⊘ 補助を必要とする人だけ、子どもだけで使用させないでください。  
感電、やけど、けが、故障の原因になります。
- ⊘ 落下させる、踏みつける、投げつけるなど、本体に強い力や衝撃、振動を与えないでください。  
破損や動作不良の原因になります。
- ⊘ 水やミルクなど、ペットフード以外をセットしないでください。  
故障の原因になります。
- ⊘ フードトレイからあふれるほどのフードをセットしないでください。  
フードトレイからあふれ出たフードは製品の汚れ、故障の原因になります。
- ⊘ 汚れの拭き取りに、ベンジン、シンナー、アルコールなどの有機溶剤、熱湯を使用しないでください。また、本体を水洗いしないでください。  
破損、故障の原因になります。水がかかった場合は乾いた布で拭き取り、よく乾かしてください。



本製品および梱包材を廃棄するときは、お住まいの市区町村の指導に従ってください。

# 各部の名前

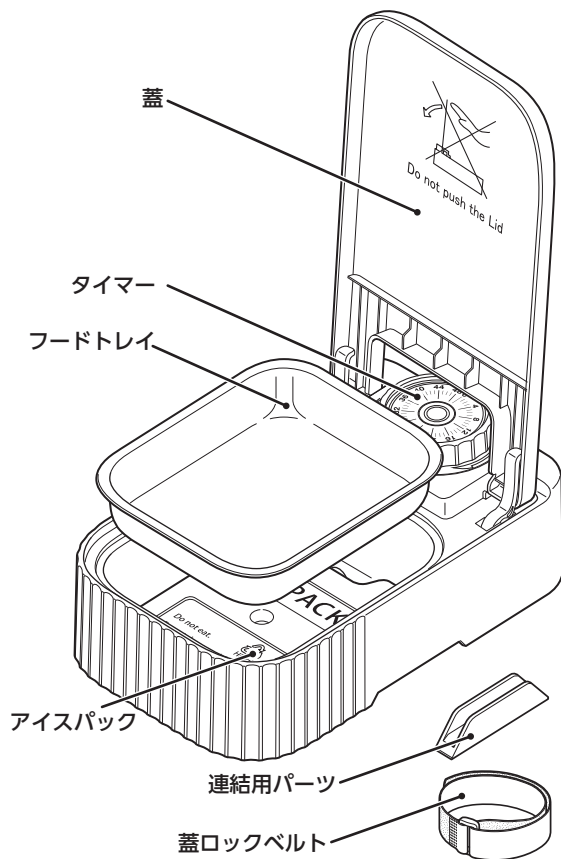

## 本体底面

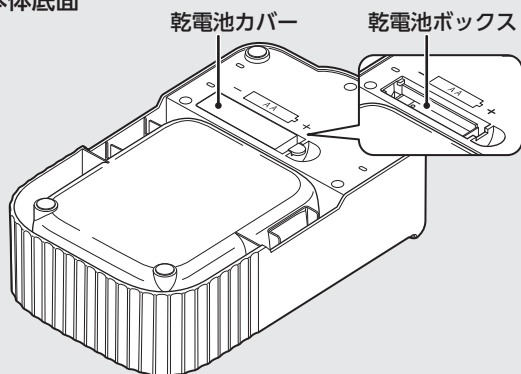

# ご使用前に

初めて使用前や、長期間使用しなかったときには各部品を洗浄し、確実にセットしてください。

## ■フードトレイ、アイスパックを洗浄する

1

タイマーを0に合わせます。

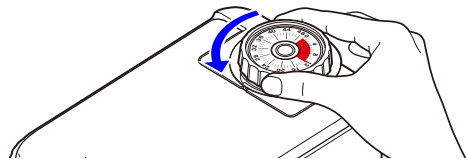

蓋が開きます。

2

フードトレイ、アイスパック、蓋ロックベルト、連結用パーツを本体から取り出します。

3

薄めた中性洗剤を含ませたスポンジを使用してフードトレイとアイスパックを洗浄します。

- ⚠ 本体を水洗いしたり、水に浸したりしないでください。
- 研磨剤を使用しないでください。



フードトレイは食洗機で洗えます。

4

流水で十分にすすぎます。

5

水気を拭き取り、十分に乾燥させます。

6

湿らせた清潔な布で、本体を拭きます。



- 本体は、絶対に水洗いしないでください。またベンジン、シンナー、アルコール、熱湯を使用しないでください。

# ご使用前に (つづき)

## ■ 乾電池をセットする

- ❗ 乾電池がセットされると、電源 ON になり、タイマーの作動が始まります。
- 乾電池を入れずに使用すると、タイマーをセットしても作動しません。
- 製品の構造上、タイマー設定時間から ± 30 分程度の誤差が生じる可能性があります。
- 連続して使用した場合、6 カ月を目安に乾電池を交換し、付属の電池交換日記録シールに交換日を記録してください。

乾電池は本体底面にセットします。  
アイスパックとフードトレイをセットしている場合は、取り出しておいてください。

### 1

電池交換日記録シールを本体底面に貼ります。

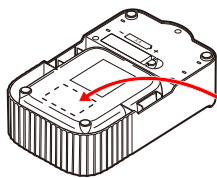

電池は単 3 形アルカリ乾電池をご使用ください。  
電池は 6 カ月を目安に交換してください。

電池交換日		
年 / 月 / 日		
年 / 月 / 日		
年 / 月 / 日		
年 / 月 / 日		
年 / 月 / 日		

### 2

矢印の方向に爪を引き、乾電池カバーを外します。

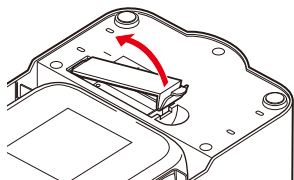

### 3

単 3 形乾電池 1 本を、電極 (+ / -) を確認してセットします。

本体のイラストを参照して、電極 (+ / -) を確認できます。

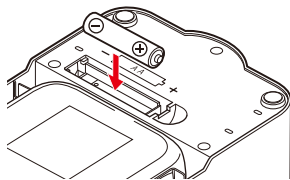

乾電池は付属していません。

### 4

乾電池カバーを取り付けます。

乾電池がセットされると電源 ON になり、タイマーの作動が始まります (カチカチと音が鳴ります)。

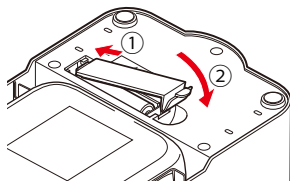

### 5

電池交換日記録シールに、日付を記入します。

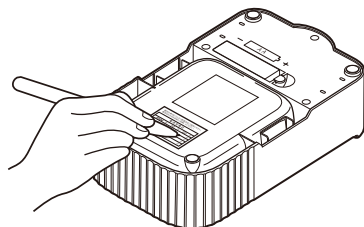

# 使いかた

## ■ 蓋を開ける

1

タイマーを0に合わせます。

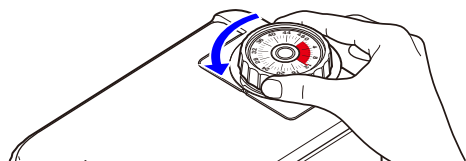

蓋が開きます。

## ■ アイスパックを使う

アイスパックはフードトレイの下にセットします。保冷剤が漏れ出ていないか、あらかじめ確認してください。

### ● 凍らせ方

- 本体にセットする前に、十分にアイスパックを凍らせます。目安は  $-18^{\circ}\text{C}$  以下で6時間以上です。
- 冷凍庫にはアイスパックを寝かせた状態で置てください。縦置きで凍らせると、アイスパック本体の底が膨らみます。アイスパックの上にフードトレイを安定した状態で置けなくなったり、蓋が正常に閉まらなくなったりします。

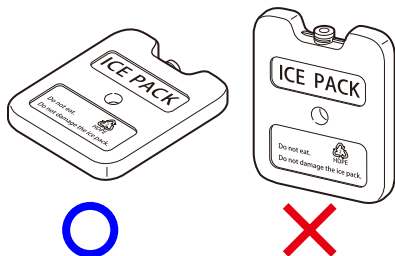

## ● アイスパック保冷効果の目安

アイスパックの保冷効果は、4～6時間が目安です。

フードトレイ上のウェットフードの温度変化  
(室温 $20^{\circ}\text{C}$ のとき)



- ⚠ 保冷効果の持続時間は、室温や使用環境によって異なります。
- 凍らせたアイスパックの上にフードトレイを置くと、フードの温度が一気に下がり、一時的にフードが凍るおそれがあります。ペットへの影響を考慮して、4時間以降のタイマーセットをおすすめします。
- アイスパックから内容物が漏れ出た場合は使用せず、お持ちの保冷剤を使用してください。このとき、フードトレイの安定性、蓋の閉まり具合に問題がないかを確認してください。
- アイスパックは別売していません。

# 使いかた (つづき)

## ■ フードをセットする

### 1

本体の蓋を開き、凍らせたアイスパックをセットします。

- 保冷剤が漏れ出ていないか、あらかじめ確認してください。
- アイスパックを凍らせる⇒ P.7

 アイスパックの使用は必須ではありません。給餌までの時間やフードの量に応じて、アイスパックの使用を判断してください。

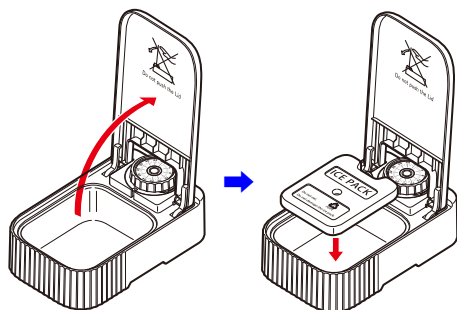

-  • 蓋を反対側に押さないように注意してください。

### 2

フードトレイをアイスパックの上にセットします。

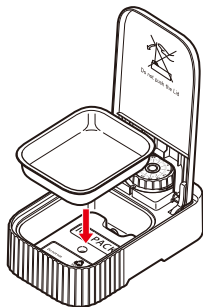

### 3

フードトレイにフードを入れます。

-  フードトレイの容量は約350mLで、ドライフードなら約190gが目安です、ただし、フードタイプや形状、密度によって誤差が生じます。健康状態や成長に合わせて、事前に量を測ってください。

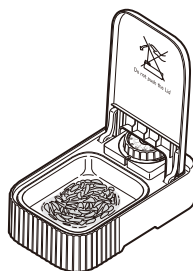

### 4

蓋を閉めます。

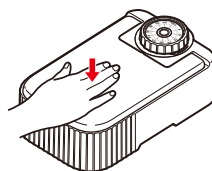

### 5

タイマーをセットします。

- タイマーをセットする⇒ P.9

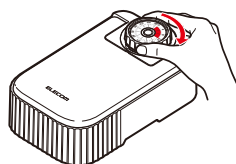

## 使いかた (つづき)

### ■ タイマーをセットする

時計回りにタイマーのダイヤルを大きく回したあと、反時計回りにタイマーのダイヤルを回して、目盛りをセットします。

設定時間は、セットした目盛りまでの赤色のエリアです。

乾電池がセットされていると、タイマーが作動し、目盛りが0(ゼロ)になると蓋が開きます。

タイマーは1時間単位、最長48時間までセットできます。

時計回りにタイマーを大きく回したあと、反時計回りにタイマーを回して、目盛りをセットします。

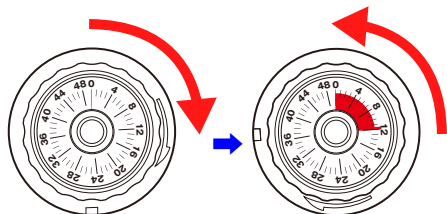

例) 12 時間後にセットする場合

- ⚠ タイマーをセットするときは、目盛りの上に針を止めてください。目盛りと目盛りの間で針を止めるとタイマーがずれることがあります。
- 乾電池を入れずに使用すると、タイマーをセットしても作動しません。
- 製品の構造上、タイマー設定時間から±30分程度の誤差が生じる可能性があります。
- 複数の製品を同時にタイマーセットした場合、同時に蓋が開かないことがあります。多頭飼い用途には適していません。
- 給餌時に1度開いた蓋は、自動的に閉まりません。食べ残しのフードが長時間、置いたままにならないように注意してください。

# 使いかた (つづき)

## ■ 複数の製品を連結する

本製品を連結して、給餌時刻を複数回セットできます。

- セットするタイマーの合計が48時間以内であれば、連結する個数に制限はありません。
- 連結用の本体は付属しておりません。希望する給餌回数分、本体を別途ご購入ください。

### 1

本体底面を上にして置きます。  
アイスパックやフードトレイは、取り出しておきます。  
タイマーを仮セットし、蓋が開かないようにします。

### 2

連結用パーツを挿し込みます。  
本体と連結用パーツの間に、隙間ができていないことを確認します。

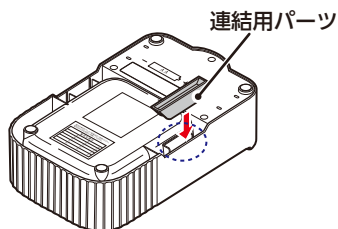

### 3

連結する本体を、連結用パーツの位置に挿し込みます。

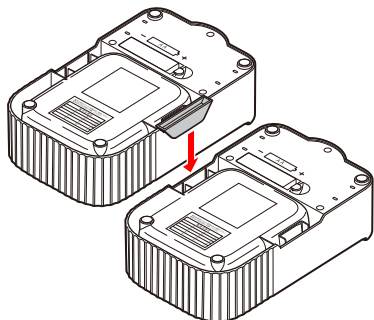

### 4

連結した本体の高さ、位置がそろっていることを確認します。

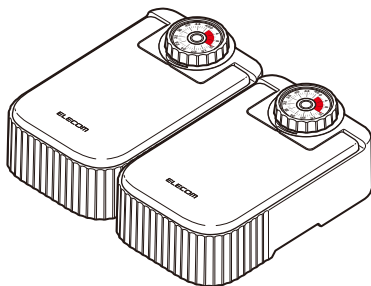

### 5

それぞれのタイマーを希望する時間で設定します。

- セットするタイマーの合計を48時間以内にしてください。

# お手入れと保管

## ■ お手入れのしかた

### ● 本体

- ❗ 本体は、絶対に水洗いしないでください。またベンジン、シンナー、アルコール、熱湯を使用しないでください。

汚れたときは、水または台所用中性洗剤を薄め、浸した柔らかい布を固く絞って拭き取り、その後、乾いた布で拭き取ってください。

### ● フードトレイ

本体からフードトレイを取り出して、水または、薄めた中性洗剤を含ませたスポンジで洗浄してください。研磨剤は使用しないでください。洗浄後は流水で十分にすすいでください。水気を拭き取り、しっかり乾かしてください。

フードトレイは食洗機で洗えます。

### ● フードトレイを洗浄する⇒ P.5

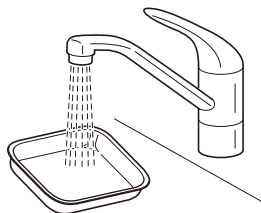

### ● アイスパック

本体からアイスパックを取り出して、薄めた中性洗剤を含ませたスポンジを使用して洗浄してください。水気を拭き取り、十分に乾燥させます。次回の使用に備えて、冷凍庫で凍らせませす。

### ● アイスパックを洗浄する⇒ P.5

### ● アイスパックを使う⇒ P.7

使いかた・詳しいお手入れ方法は  
こちらから⇒

<https://www.elecom.co.jp/r/p699>



## ■ 保管のしかた

保管の前に、お手入れ方法に従って、汚れを取り除き、自然乾燥させてください。

# 1

乾電池を取り外します。

# 2

蓋を閉めます。

# 3

タイマーを0(ゼロ)より大きい目盛りにセットし、蓋をロックします。

# 4

蓋ロックベルトをかけます。

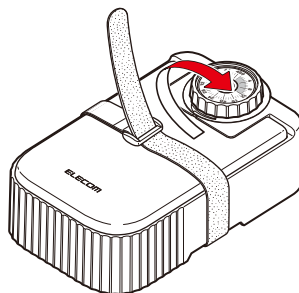

乾電池の取り外しを忘れた場合、意図せずに蓋が開いてしまうことを防ぐために、蓋ロックベルトをかけておくことをおすすめします。

# 5

購入時のパッケージ(箱)などを使って収納し、湿度の低い冷暗所に、水平を保てる状態で保管します。



乾電池が入っていると、タイマーは作動を続けます。長時間使用しないときは、液漏れが発生しないように、乾電池を取り外してください。

## 故障かなと思ったら

こんなとき	考えられる原因	対処のしかた
電源が ON にならない	電極(⊕/⊖)を逆にして乾電池をセットしていませんか。	電極(⊕/⊖)を正しく乾電池にセットしてください。
タイマーが作動しない	乾電池の残量は十分ですか。	乾電池を新品に交換してください。
タイマーが 0(ゼロ)になっても蓋が開かない	蓋の開閉を妨げる異物が残っていませんか。	蓋の開閉部分をきれいに清掃してください。

※以上のことをお調べになり、直らない場合や、その他の異常・故障がある場合は、ご自分で修理せずにお買い上げの販売店またはエレコム製品サポートまでご連絡ください。[ユーザーサポートについて⇒14 ページ]

# 仕様

タイマー	クォーツモーター式ダイヤルタイマー
電源	単3形アルカリ電池1本(市販品) ※アルカリ乾電池推奨。マンガン乾電池、充電式電池の使用は避けください。
電池寿命	約6カ月 ※連続使用した場合
フードトレイ容量	約350mL/ドライフード約190g ※重量は目安です。フードの形状や密度、保存環境などにより変動します。
給餌回数	1食用(1匹用)
材質	本体:ABS樹脂、PP樹脂 フードトレイ:ステンレス
本体サイズ	[幅]約139×[奥行]約230×[高さ]約78mm
重量	約500g(乾電池含まず)
付属品	アイスパック、連結用パーツ、電池交換日記録シール、蓋ロックベルト
使用温度・湿度	温度5～40℃ 湿度10～85%(結露なきこと)
保存温度・湿度	温度-10～60℃ 湿度5～90%(結露なきこと)
生産国	中国

# ユーザーサポートについて

## 選べる! 充実サポート



### LINE チャット でサポート

LINEアプリから  
友だち追加でかんたんに  
チャットでお問い合わせ!



### Web チャット でサポート

ブラウザからでも  
会員登録なしにお気軽  
にご相談いただけます。



チャット  
サポートは  
QR  
からアクセス!



### 電話でサポート

エレコム製品サポートからカテゴリーごとに「よくあるご質問」や「サポートコミュニティ」をご紹介します。電話によるサポートが必要な場合は、サポートダイヤルをご用意しております。

連絡先はコチラから  
**8056.jp**

※ LINE および LINE ヤフーロゴは、LINE ヤフー株式会社の登録商標です。

日本以外でご購入されたお客様は、購入国の販売店舗へお問い合わせください。エレコム株式会社は、日本以外の国でのご購入・ご使用によるお問い合わせ・サポート対応はいたしかねます。また、日本語以外の言語でのサポートはいたしかねます。商品交換は保証規定に沿って対応いたしますが、日本以外からの商品交換は対応いたしかねます。

A customer who purchases outside Japan should contact the local retailer in the country of purchase for enquiries. In "ELECOM CO., LTD. (Japan)", no customer support is available for enquiries about purchases or usage in/from any countries other than Japan. Also, no foreign language other than Japanese is available. Replacements will be made under stipulation of the Elecom warranty, but are not available from outside of Japan.

# 保証規定

## ■保証期間

1年間

## ■保証対象

保証対象は本製品の本体・本製品の動作に起因する部分のみとさせていただきます。取扱説明書および消耗品は対象外です。

## ■保証内容

1. 弊社が定める保証期間(本製品ご購入日から起算されます。)内に、適切な使用環境で発生した本製品の故障に限り、無償で本製品を修理または交換いたします。  
※保証期間を超過している場合、有償となります。

## ■無償保証範囲

2. 以下の場合には、保証対象外となります。
  - (1) 購入証明書および故障した本製品をご提出いただけない場合。  
※購入証明書は、購入日、購入店、型番が確認できるもの(レシート・納品書など)を指します。
  - (2) 購入証明書に偽造・改変などが認められた場合。
  - (3) 中古品として本製品をご購入された場合。(リサイクルショップでの購入、オークション購入での中古品を含む)
  - (4) 弊社および弊社が指定する機関以外の第三者ならびにお客様による改造、分解、修理により故障した場合。
  - (5) 弊社が定める機器以外に接続、または組み込んで使用し、故障または破損した場合。
  - (6) 通常一般家庭、一般オフィス内で想定される使用環境の範囲を超える温度、湿度、振動などにより故障した場合。  
※使用環境条件が記載されている製品については製品記載の範囲を超えないこと。
  - (7) 本製品を購入いただいた後の輸送中に発生した衝撃、落下などにより故障した場合。
  - (8) 地震、火災、落雷、風水害、その他の天変地異、公害、異常電圧などの外的要因により故障した場合。
  - (9) 接続されている他の機器に起因して、本製品に故障、損傷が生じた場合。
  - (10) ソフトウェア(ファームウェア、ドライバー他)のアップデート作業によって故障、障害が生じた場合。
  - (11) 本製品の、パッケージ、取扱説明書、ならびに弊社ホームページ内などに記載の使用方法、および注意に反するお取り扱いによって生じた故障、損傷の場合。

- (12) その他、無償修理または交換が認められない事由が発見された場合。

## ■修理

3. 修理のご依頼は、購入証明書をお買い上げいただいた製品一式(付属品、セット品含む)に添えて、お買い上げの販売店にお持ちいただくか、弊社修理センターに送付してください。
4. 弊社修理センターへご送付いただく場合の送料はお客様のご負担となります。(返送時の送料は弊社が負担いたします。)また、ご送付いただく際、適切な梱包の上、紛失防止のため受渡の確認できる手段(宅配や簡易書留など)をご利用ください。なお、弊社は運送中の製品の破損、紛失については一切の責任を負いかねます。
5. 同機種での交換ができない場合は、保証対象製品と同等またはそれ以上の性能を有する他の製品と交換させていただく場合があります。
6. 保証期間内に修理、交換により交換された、旧部品または旧製品などは返却いたしかねます。
7. 記憶メディア・ストレージ製品において、修理センターにて製品交換を実施した際にはデータの保全は行わず、全て初期化いたします。記憶メディア・ストレージ製品を修理に出す前には、お客様ご自身でデータのバックアップを取っていただきますようお願いいたします。
8. 修理期間中における代替機および貸出機のご用意はありません。

## ■免責事項

9. 本製品の故障について、弊社に故意または重大な過失がある場合を除き、弊社の債務不履行および不法行為などの損害賠償責任は、本製品購入代金を上限とさせていただきます。
10. 本製品の故障に起因する派生的、付随的、間接的および精神的損害、逸失利益、ならびにデータ損害の補償などについては、弊社は一切責任を負いかねます。
11. データを取扱う際には自己責任において、必ず定期的なバックアップを取ってください。本製品の故障または使用によって生じた、保存データの消失、破損などについては一切保証いたしません。

## ■有効範囲

12. この保証規定は、日本国内においてのみ有効です。エレコム株式会社は、日本以外の国でのご購入・ご使用による問い合わせ・サポート対応はいたしかねます。

This warranty is valid only in Japan. In "ELECOM CO., LTD. (Japan)", no customer support is available for enquiries about purchases or usage in/from any countries other than Japan.



ご使用の際このような症状はありませんか?

- 異臭や異常な音がする
- 本体にひびが入った、または割れた
- 本体に触れるとピリピリする
- その他の異常や故障がある

▶  
ご使用中 止

このような症状のときは、故障や事故防止のため、本体から乾電池を抜いてください。その後で、お買い上げの販売店またはエレコム製品サポートまでご連絡ください。

## ダイヤルタイマー式自動給餌器 ウェットフード対応(猫・犬用)

PET-AF06WH/PET-AF06BK

### 取扱説明書

2026年4月 第2版

エレコム株式会社

- ・本書の著作権は、エレコム株式会社が保有しています。
- ・本書の内容の一部または全部を無断で複製/転載することを禁止させていただきます。
- ・本書の内容に関するご意見、ご質問がございましたら、エレコム製品サポートまでご連絡願います。
- ・本製品の仕様および外観は、製品の改良のため予告なしに変更する場合があります。
- ・本製品を使用したことによる他の機器の故障や不具合などにつきましては、責任を負いかねますのでご了承ください。
- ・本製品のうち、戦略物資または役務に該当するものの輸出にあたっては、外為法に基づく輸出または役務取引許可が必要です。
- ・その他本書に記載されている会社名・製品名などは、一般に各社の商標または登録商標です。