

ELECOM

mofult

ワイヤレスポンプ式自動給水器湧水タイプ(犬・猫用)

PET-WD02BK/PET-WD02WH

サイレントアクア

SILENT AQUA™

屋内・家庭用

取扱説明書 / 保証規定

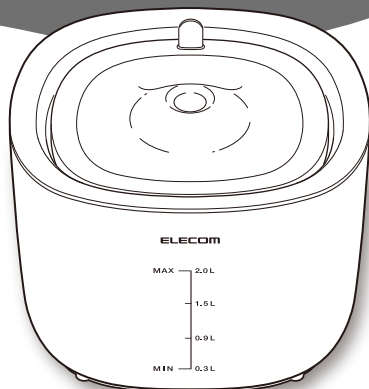

このたびは、本製品をお買い上げいただき誠にありがとうございます。
ご使用前に、本書を必ずお読みください。

安全にお取り扱いいただくための注意事項、操作方法を本書に記載しています。
また、本書を読み終わったあとは、大切に保管してください。

※この取扱説明書では一部を除いて、“PET-WD02BK/PET-WD02WH”を「本製品」と表記しています。

日本国内専用です

上記の国以外でご購入いただいたお客様はご購入国のマニュアルを参照してください。

For use in Japan only.

If you made your purchase in another country, please refer to that country's manual.

www.elecom.co.jp/global/download-list/manual/

パッケージ内容の確認

ご使用前に、本製品のパッケージ内に、次のものがすべてそろっているかをご確認ください。なお、梱包には万全を期していますが、万が一、不足や破損などにお気づきの場合は、お買い上げの販売店またはエレコム製品サポートまで、速やかにご連絡ください。

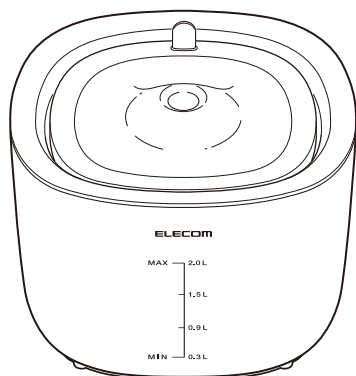

- 本体 1台
 - 給電ベース 1台
 - 専用ACアダプター 1個
 - 専用USB給電ケーブル 1個
 - ワイヤレスポンプ 1個
 - ジョイントパーツ 1個
 - ポンプ用予備フィルター 1個
 - お手入れブラシ 1個
- ・同梱物を確認した後のパッケージは、本製品の保管にご利用いただけます。

もくじ

パッケージ内容の確認.....	1	お手入れと保管.....	12
安全上のご注意.....	2	お手入れのしかた.....	12
各部の名前.....	5	保管のしかた.....	14
ご使用前に.....	6	故障かなと思ったら.....	15
パーツを取り外す.....	6	エラーの発生のお知らせ.....	17
トレイ、フィルタートレイ、水タンク、		よくあるご質問.....	18
ワイヤレスポンプ、ジョイントパーツ、		仕様.....	19
チューブを洗浄する.....	6	ユーザーサポートについて.....	20
フィルターを洗浄する.....	7	保証規定.....	21
使いかた.....	8		
パーツをセットする.....	8		
電源を入れる.....	10		
設定するモードを選択する.....	11		
運転のON/OFFを切り替える.....	11		

安全上のご注意

お使いになる方や他の人々への危害、財産への損害を未然に防ぐため、必ずお守りいただくことを説明しています。本製品のご使用前に、必ずよく読んでください。

■表示内容を無視して誤った使いかたをしたときに生ずる危害や損害の程度を、次の表示で区分し説明しています。

●図記号の意味

 **警告** 「死亡または重傷などを負う可能性が想定される」内容です。

 **注意** 「傷害を負う可能性または物的損傷が発生する可能性が想定される」内容です。

 一般的な注意事項

 めれ手禁止

 水ぬれ禁止

 一般的な禁止事項

 分解禁止

 指示を守る

 「注意していただきたいこと」への説明に、このマークを付けています。

 「お願しいたいこと」や「参考にしていただきたいこと」への説明に、このマークを付けています。

警告

 取扱説明書に記載の用途以外に使用しないでください。
火災、感電、けが、故障の原因になります。

 分解や修理、改造をしないでください。
火災、感電、けが、故障の原因になります。

 屋外で使用しないでください。
火災、感電、けが、故障の原因になります。

 次のような場所で本製品を保管したり使用したりしないでください。
本製品の損傷や故障の原因になります。

- 直射日光の当たる場所
- 高温、多湿、ホコリが多い場所
- 水が凍結するような場所
- 振動が多い場所
- ペットのケージやサークル内など、安定しない場所
- 電子レンジ、オーブン、コンロ、ストーブなどの高熱発生器具の近い場所
- IH 調理器や携帯電話など電磁波や静電気を発生する機器に近い場所













 水平を保てる安定した場所で使用または保管してください。
けが、故障の原因になります。

 乳幼児の手の届く範囲で使用しないでください。
感電、けが、故障の原因になります。



 水タンクに水を入れていない状態で、ポンプを 작동させないでください。
発火、発熱の危険があります。

安全上のご注意 (つづき)

⚠ 警告

-  給電ベース、挿し込みプラグ、専用 AC アダプター、USB 端子差込口、専用 USB 給電ケーブル、コンセントをぬらさないでください。
火災や感電の原因になります。
-  コンセントや挿し込みプラグの刃、刃の取り付け面を定期的に清掃してください。
火災の原因になります。
-  タコ足配線しないでください。
火災や感電の原因になります。
-  めれた手で、給電ベースをさわらないでください。
感電、けが、故障の原因になります。
-  めれた手で、専用 USB 給電ケーブルや専用 AC アダプターを抜き挿ししないでください。
火災、感電、やけどなどの原因になります。
-  日本国外で使用しないでください。
本製品は日本国内専用モデルです。海外での使用時は本製品の故障、けがなどの原因になります。
-  専用 AC アダプター以外を使用しないでください。
火災、感電、けが、故障の原因になります。
-  専用 AC アダプターを使用するときは必ず、交流 100V で使用してください。
故障や火災、発火、感電、やけどなどの原因になります。
-  専用 AC アダプターを使用するときは専用 USB 給電ケーブルを持たずに、必ず先端の専用 AC アダプターを持ってコンセントに挿し込んでください。
火災、発火、感電、けがなどの原因になります。
-  専用 USB 給電ケーブル以外を使用しないでください。
火災、感電、けが、故障の原因になります。
-  専用 USB 給電ケーブルが発熱するような使いかたをしないでください。
火災、発火、感電、やけどなどの原因になります。
 - ・束ねて使用する
 - ・加工する、傷つける
 - ・引っ張る、強く曲げる、ねじるなど無理な力を加える
 - ・重いものをのせる
 - ・挟み込む、高温部に近づける
-  専用 USB 給電ケーブルが傷んでいたり、USB 端子の挿し込みが緩んでいたりする場合は使用しないでください。
火災、発火、感電、やけどなどの原因になります。

⚠ 注意

-  補助を必要とする人だけ、子どもだけで使用させないでください。
感電、やけど、けが、故障の原因になります。
-  落下させる、踏みつける、投げつけるなど、本体や給電ベース、専用 AC アダプターに強い力や衝撃、振動を与えないでください。
火災、発火、感電、やけどなどの原因になります。

安全上のご注意 (つづき)

⚠ 注意

- ❌ 本製品を電気製品のそばや上に置かないでください。
電気製品に水がかかると、故障の原因になります。
- ❌ 給電ベースの上に、本製品の水タンク以外のものを置かないでください。
故障や火災、発火、感電などの原因になります。
- ❌ ワイヤレスポンプと水タンク、水タンクと給電ベースの間に異物(とくに金属)などを挟んだ状態で使用しないでください。
故障や火災、発火、感電などの原因になります。
- ❌ ケージやサークル内に本製品を置かないでください。
本製品が転倒するなどして、故障の原因になります。
- ❌ 水タンクの水位目盛り・最低水位線以下で作動させないでください。
故障や火災、発火、感電などの原因になります。
- ❌ フィルターを裏返してセットし、使用しないでください。
故障、水漏れの原因になります。
- ❌ 汚れの拭き取りに、ベンジン、シンナー、アルコールなどの有機溶剤、70度以上の熱湯を使用しないでください。また、本体を水で洗う場合は必ず給電ベースからおろして、専用USB給電ケーブルと専用ACアダプターを取り外してください。
破損、故障の原因になります。
水がかかった場合は乾いた布で拭き取り、よく乾かしてください。



本製品および梱包材などを廃棄するときは、お住まいの市区町村の指導に従ってください。

各部の名前

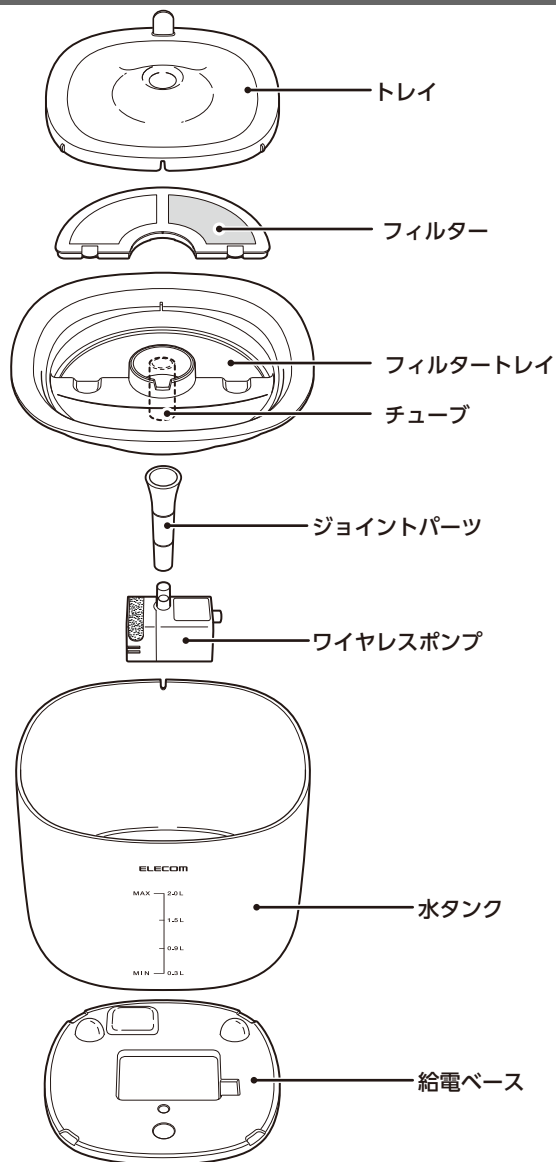

専用USB給電ケーブル

USB Type-C™コネクター

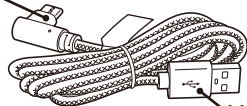

USB-A コネクター

専用ACアダプター

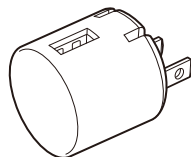

ご使用前に

初めて使用する前や、長期間使用しなかったときには各部品を洗浄し、確実にセットしてください。

■ パーツを取り外す

1

水タンクから各パーツを取り出します。

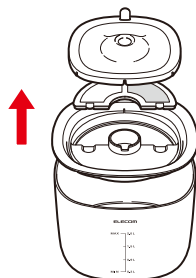

2

フィルタートレイから、チューブを取り外します。

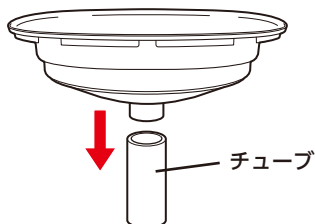

3

ジョイントパーツは3つに分割して外します。



■ トレイ、フィルタートレイ、水タンク、ワイヤレスポンプ、ジョイントパーツ、チューブを洗浄する

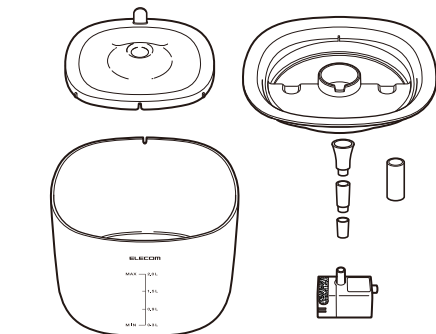

1

台所用中性洗剤を薄め、やわらかいスポンジに含ませて洗浄します。

2

十分に水洗いし、その後、乾いた布で拭き取ってください。



- ベンジン、シンナー、アルコール、70度以上の熱湯、研磨剤を使用しないでください。
- 給電ベースは直接洗い流したり、水に浸したりしないでください。

ご使用前に (つづき)

■フィルターを洗淨する



- フィルターを揺すり洗いでできるサイズの洗い桶を用意してください。

1

洗い桶に十分な量の水道水を溜め、フィルターを約30分間、浸します。

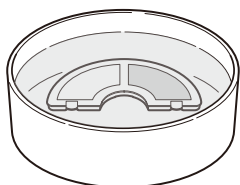

2

浸した水の中でフィルターを揺すり洗いします。

活性炭の微粉やイオン交換樹脂の黄色い水が出なくなるまで、水を替えながら揺すり洗いを繰り返します。

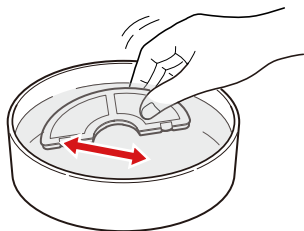

- フィルターの洗淨に、洗剤を使用しないでください。
- フィルターには、活性炭の微粉が残っていることがあります。これらを取り除くために必ず、水道水で十分に洗淨してください。

使いかた

■ パーツをセットする

1

フィルタートレイに、チューブをまっすぐ挿し込みます。

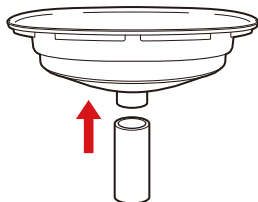

- ⚠ • 隙間がなくしっかりと挿し込まれていることを確認してください。

2

3つのジョイントパーツを繋げて、組み立てます。

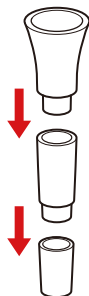

3

ワイヤレスポンプに、組み立てたジョイントパーツをまっすぐ挿し込みます。

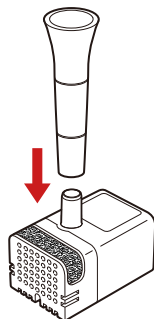

4

水タンク内の中央のくぼみに合わせて、ワイヤレスポンプをセットします。

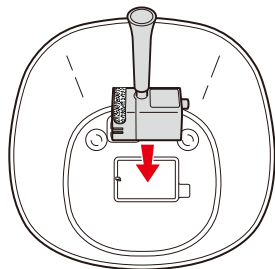

5

水タンクの最高水位線まで水を注ぎます。

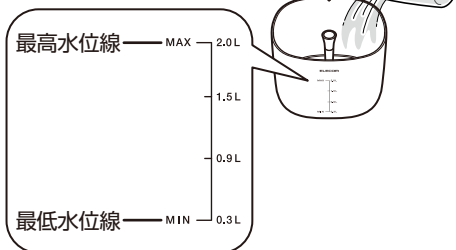

- ✎ • 最低水位線を下回らないように、水を補給してください。

6

フィルタートレイを両手で持ち、水タンク内にセットします。

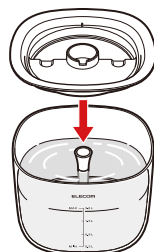

使いかた (つづき)

7

フィルターのつまみがある面を、上側にして、フィルタートレイの上に置きます。

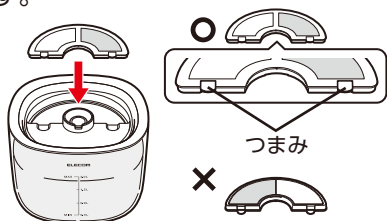

- フィルターの裏面を上側にして、フィルタートレイの上に置くと、フィルターが浮いてろ過できません。

8

フィルタートレイの上にトレイを置きます。



使いかた (つづき)

■電源を入れる

1

専用 AC アダプターに専用 USB 給電ケーブルを挿し込みます。

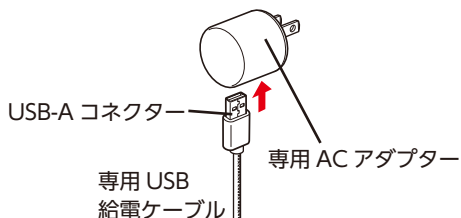

2

給電ベースの底面にある給電用 USB ポートに、専用 USB 給電ケーブルを挿し込みます。

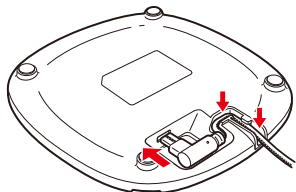

- ❗ コネクタを挿し込む際は、ゆっくり確実に挿し込んでください。
- コネクタを抜き挿しする際は、必ず水平方向に抜き挿ししてください。

3

コンセントに専用ACアダプターを挿し込みます。

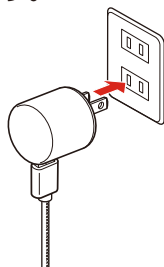

4

給電ベースのLED ライトが緑色に点灯し、電源が入ります。

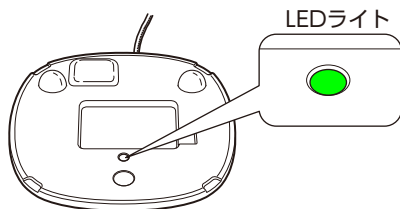

5

水タンクを給電ベースにセットすると、トレイから水が出ます。

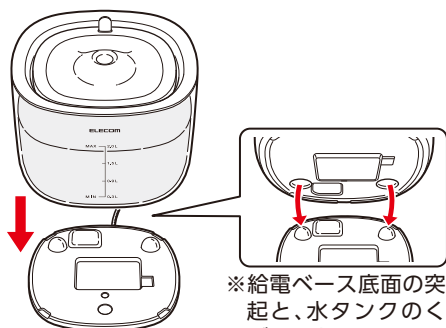

- ✏ 水タンクをセットすると、水量をチェックするため3秒間水が出て、一度停止します。その後、設定した各種モードで稼働します。
- 各種モードの設定は「設定するモードを選択する⇒P.11」を参照してください。

- ❗ 給電ベースや、専用 USB 給電ケーブルに水がかからないように注意してください。

使いかた (つづき)

■設定するモードを選択する

給電ベースのモード切替ボタンで、各種モードの設定ができます。



	モード	LEDライト
連続 運転	通常モード 水が連続して湧き出ます。	● 点灯
	マルチカラーモード LEDライトの色がカラフルに入れ替わります。	●●●●●● カラフルに入れ替わり点灯
	消灯モード 夜間などライトを消したいときに、LEDライトを消灯します。	○ 消灯
間欠 運転	間欠運転モード 3分間隔でON/OFFを繰り返します。	● ゆっくり点滅
	間欠運転マルチカラーモード LEDライトの色がカラフルに入れ替わり、3分間隔でON/OFFを繰り返します。	●●●●●● カラフルに入れ替わり点灯
	間欠運転消灯モード LEDライトは消灯したまま、3分間隔でON/OFFを繰り返します。	○ 消灯

●連続運転モード切り替え

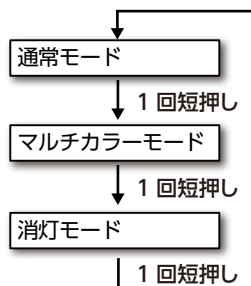

●連続運転/間欠運転モード切り替え

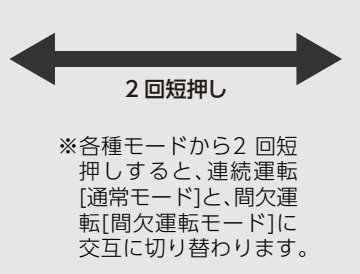

●間欠運転モード切り替え

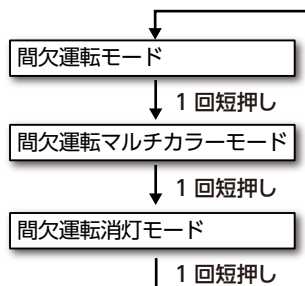

■運転のON/OFFを切り替える

動作中にモード切替ボタンを2秒長押しすると、電源がOFFになります。

電源がOFFの状態から、再び電源をONにする場合も、モード切替ボタンを2秒長押しします。

⚠ 給電ベースにAC電源が供給されていても、電源をOFFにすると給水が停止します。

✎ 給電ベースにAC電源が供給されると電源が入ります。水タンクを給電ベースにセットすると、自動的に通常モードで運転を開始します。手動で電源をOFFにした場合は、水タンクをセットしても運転は開始されませんので、手動で電源をONにしてください。

お手入れと保管

■お手入れのしかた

- ❗ お手入れの前に必ず、専用 AC アダプターをコンセントから抜き、給電ベースから水タンクをおろしてください。
- 各パーツの取り外し手順は「ご使用前に パーツを取り外す⇒P.6」を参照してください。
- お手入れ完了後の取り付け手順は「使いかた パーツをセットする⇒P.8」を参照してください。
- スマートフォンから QR を読み取ると、使いかた・詳しいお手入れ方法を簡単に確認することができます。

使いかた・詳しいお手入れ方法は

こちらから⇒

<https://www.elecom.co.jp/r/n607>



水の交換、お手入れの頻度

夏場のように暑く水が傷みややすい時期は、毎日水を交換し、各部を洗浄してください。お手入れが不足すると、カビなどの雑菌が繁殖したり、虫が発生したりすることがあります。清潔を維持するために、夏場以外であっても週に一度は各部を洗浄してください。

ワイヤレスポンプのお手入れは「ワイヤレスポンプ内部をお手入れする⇒P.13」を参照してください。

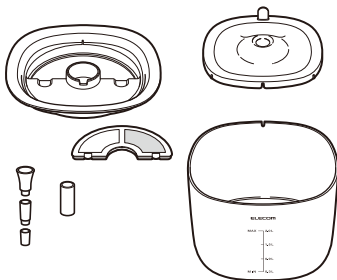

トレイ、フィルタートレイ、水タンク、ジョイントパーツ、チューブを洗浄する

1

台所用中性洗剤を薄め、やわらかいスポンジに含ませて洗浄します。

2

十分に水洗いし、その後、乾いた布で拭き取ってください。

- ❗ ベンジン、シンナー、アルコール、70℃以上の熱湯、研磨剤を使用しないでください。

給電ベースの清掃をする

汚れが気になるときは、表面を水を含ませてかたく絞ったやわらかい布で拭いてください。

- ❗ 給電ベースは水洗いできません。

お手入れと保管 (つづき)

フィルターを洗浄する

- ・フィルターを揺すり洗いできるサイズの洗い桶を用意してください。

フィルター表面の汚れが落ちるように、水の中でフィルターを揺すり洗いします。

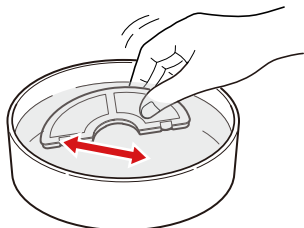

フィルターを交換する

2～3週間を目処に、フィルターを交換します。

- ・フィルター表面に、フードの食べかすや被毛などのごみが付着していないかを確認してください。
- ・目に見える汚れが目立つ場合や、汚れて変色している場合には、交換目安以内であってもフィルターを交換してください。

- ・交換用フィルターには、別売のELECOM製SILENT AQUA™(サイレントアクア)専用フィルター「交換用軟水化フィルター[PET-WD02FT4]」を使用してください。



ワイレスポンプ内部をお手入れする

1

両手でワイレスポンプを持ち、ポンプフィルター・ポンプカバーを取り外します。

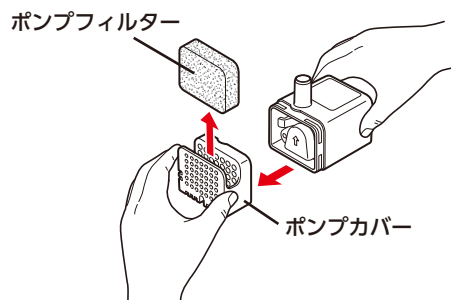

2

インナーカバーのつまみを持ちながら、取り外します。

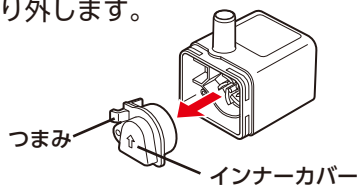

3

ポンプフィルターの汚れを水で洗い流します。

4

付属のお手入れブラシを使用して、ポンプの内部を清掃します。



- ・ポンプ内部をお手入れするとき、インペラーに強い力を加えないでください。ポンプが正常に動作しなくなります。

お手入れと保管 (つづき)

●ポンプを長くお使いいただくために

- 月に1度はポンプ内部の状態を確認してください。インペラーにフードの食べカスや被毛などのごみ、水垢などが付着すると、インペラーの正常な回転を妨げます。このような状態が続くと、インペラーがロックし、水が循環しなくなることがあります。水流に異常を感じない場合でも内部を定期的に確認し、ごみや水垢の付着が見つかった場合は、速やかに洗浄してください。
- 1年に1度を目安にポンプを交換してください。長時間の使用に伴い、インペラーが劣化し、ポンプの性能が低下します。
- 交換用ポンプには、別売のELECOM製SILENT AQUA™(サイレントアクア) ワイヤレスポンプ式自動給水器湧水タイプ専用ポンプ[交換用ポンプ[PET-WD02MT]]を使用してください。

■保管のしかた

保管の前に、お手入れ方法に従って汚れを取り除き、自然乾燥させてください。購入時のパッケージ(箱)などを使い、湿度の低い冷暗所に、水平を保てる状態で保管します。

故障かなと思ったら

こんなときは

ワイヤレスポンプが動かない

考えられる原因

専用 AC アダプターのプラグは、コンセントに挿し込まれていますか。

ワイヤレスポンプが水タンクに正しくセットされていますか。

フィルタートレイが水タンクに正しくセットされていますか？

水タンクが給電ベースに正しくセットされていますか。

インペラーの羽根に、ごみ(フードの食べカスや被毛など)や水垢が付着していませんか。

ケーブルが断線していませんか。

ワイヤレスポンプ内のパーツは正しくセットできていますか。

手で電源をOFFにしていませんか。

対処方法

専用 AC アダプターのプラグを、コンセントに挿し込んでください。

ワイヤレスポンプを水タンクに正しくセットしてください。

フィルタートレイを水タンクに正しくセットしてください。

水タンクを給電ベースに正しくセットしてください。

インペラーの羽根のごみや水垢を付属のお手入れブラシを使用して、水洗いしてください。

別売のELECOM製SILENT AQUA™ (サイレントアクア) ワイヤレスポンプ式自動給水器湧水タイプ専用USB給電ケーブル[交換用給電ケーブル[P E T -WD02USB]]に取り替えてください。

ワイヤレスポンプ内のパーツを正しくセットしてください。

手で電源をONにしてください。

故障かなと思ったら (つづき)

こんなときは	考えられる原因	対処方法
水が流れない 水流が弱い 異常音が聞こえる	すべてのパーツが正しくセットできていますか。	ワイヤレスポンプと水タンク、水タンクと給電ベースの位置がずれていないか確認し、確実にセットしてください。
	水タンクが空の状態で作動していませんか。	水タンクに適量の水(最高水位線まで)を入れてください。
	水量が水タンク内の最低水位線以下になっていませんか。	水タンクに適量の水(最高水位線まで)を入れてください。
	ワイヤレスポンプ内に空気が溜まっていませんか。	専用ACアダプターをコンセントから抜き、ポンプ全体が完全に水に浸る状態にして、水タンクと給電ベースを確実にセットしてください。再度、専用ACアダプターをコンセントに挿し、水が流れ出すまで数度、繰り返してください。
	インペラーが破損または摩耗していませんか。	別売のELECOM製SILENT AQUA™ (サイレントアクア) ワイヤレスポンプ式自動給水器湧水タイプ専用ポンプ「交換用ポンプ[PET-WD02MT]」に取り替えてください。
	ポンプフィルターにごみ(フードの食べカスや被毛など)が詰まっていませんか。	ポンプフィルターを水洗いし、詰まりを取り除いてください。
ワイヤレスポンプが熱い	水タンクが空の状態で作動させていませんか。	水タンクに適量の水を入れてください。

※以上のことをお調べになり、直らない場合や、その他の異常・故障がある場合は、ご自分で修理せずにお買い上げの販売店または[\[ユーザーサポート→P.20\]](#)までご連絡ください。

エラーの発生のお知らせ

給水の異常を感知すると赤色のLEDライトでお知らせします。

エラー発生状態

- 給電ベースから水タンクがずれる
- 水タンク内でワイヤレスポンプがずれる
- ワイヤレスポンプのインペラーにごみが詰まるなどしてロックされる

- 水が最低水位線を少し下回る
最低水位線は「[パーツをセットする手順5⇒P.8](#)」を参照してください。

- 水タンクが空の状態

LEDライト動作



約 10 秒で赤色で点滅します。



水の循環が停止して、約 10 秒後に赤色で点滅します。



赤色で点滅します。

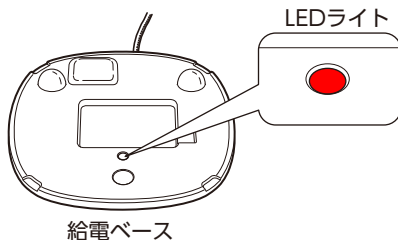

• エラーが発生した場合の対処方法は、「[故障かなと思ったら⇒P.15～P.16](#)」を参照してください。

よくあるご質問

質問

給水器を怖がり、水を飲もうとしません。どうすれば慣れるでしょうか。

水を補給する間隔を教えてください。

ゴボゴボと音がしていますが、故障でしょうか。

使いはじめにフィルタートレイに黒い粉が付着していたり、水に黒い粉が浮かんでいます。

水タンクに入れる水に、ペット用のサプリメントや栄養ドリンクを混ぜて使用してもいいでしょうか。

ミネラルウォーターを使用してもいいでしょうか。

水タンクにお湯を入れて使用してもいいでしょうか。

フィルターを使用したら、水が黄色くなりました。なぜでしょうか。

フィルターがピンク色になるのはなぜでしょうか。

回答

これまで使用していた食器や給水器の使用を見合わせ、本製品だけを置いてください。水はここから飲むということ意識づけて、様子を見てください。ほとんどの場合は本製品に慣れ、飲むようになります。

水タンクの最低水位線以下になる前に、水を補給してください。水を飲む頻度、給水器を使用するペット数、ペットの年齢や健康状態など、いくつかの要因で水の減り具合は異なります。

水位が低くなると、ポンプが空気を吸い込む音がします。この状態で使用を続けると故障します。すぐに、水を補給してください。夏期または乾燥時期には特に、水タンクの水量に注意してください。最低水位線以下になると、ポンプの故障につながります。

フィルター内の活性炭の微粉で無害です。気になる場合は、フィルターを十分に揺すり洗いしてください。

使用をおすすめしません。フィルター内の活性炭が、成分を吸着することがあります。

使用をおすすめしません。フィルター内のイオン交換樹脂が、ミネラル分のうち、マグネシウムとカルシウムを吸着します。

水タンクにお湯は入れないでください。お湯を入れると故障の原因になることがあります。また、雑菌が発生する可能性が高まります。

使いはじめや、一度使用して長期間使用していなかった場合は黄色い水が出ることがあります。これはイオン交換樹脂の成分が溶け出すためで、品質には問題なく無害です。

ご使用環境によっては、水道水中に元々生息している菌が増殖してフィルターがピンク色になる場合がありますが、ペットには無害です。気になる場合は、こまめな水の交換と各部やフィルターの洗浄をおすすめします。

仕様

定格電圧	DC5V
消費電力 (最大)	0.8W
電源 (専用ACアダプター)	入力：AC100～240V 出力：DC5V 1A
最大容量	約2L
材質	本体/トレイ：ABS フィルター：ポリプロピレン、イオン交換樹脂、ヤシ殻活性炭
本体サイズ	[幅]約177×[奥行]約177×[高さ]約144mm (給電ベース含む)
重量	約690g (専用ACアダプター、専用USB給電ケーブル含まず)
付属品	専用ACアダプター [MPA-ACU07] (入力:AC100V～240V 出力:5V/1A)、 専用USB給電ケーブル (ケーブル長約1.5m ※コネクタ部含まず)、 ポンプ用予備フィルター、お手入れブラシ
使用温度・湿度	温度5～40℃ 湿度10～85% (結露なきこと)
保存温度・湿度	温度-10～60℃ 湿度5～90% (結露なきこと)
生産国	中国

●電気代の目安

1日(24時間)の使用で約0.8円、1カ月の使用で約25円

※1kWh31円で計算しています。

※こちらの電力量料金はあくまで目安です。詳細な電力料金単価は、ご契約の電力会社にお問い合わせください。

ユーザーサポートについて

選べる! 充実サポート



LINE チャット
でサポート

LINEアプリから
友だち追加でかんたんに
チャットでお問い合わせ!



Web チャット
でサポート

ブラウザからでも
会員登録なしにお気軽に
ご相談いただけます。



電話でサポート

エレコム製品サポートからカテゴリごとに「よくあるご質問」や「サポートコミュニティ」をご紹介します。電話によるサポートが必要な場合は、サポートダイヤルをご用意しております。

連絡先はコチラから
8056.jp

※LINEおよびLINEヤフーロゴは、LINEヤフー株式会社の登録商標です。

日本以外でご購入されたお客様は、購入国の販売店舗へお問い合わせください。エレコム株式会社は、日本以外の国でのご購入・ご使用によるお問い合わせ・サポート対応はいたしかねます。また、日本語以外の言語でのサポートはいたしかねます。商品交換は保証規定に沿って対応いたしますが、日本以外からの商品交換は対応いたしかねます。

A customer who purchases outside Japan should contact the local retailer in the country of purchase for enquiries. In "ELECOM CO., LTD. (Japan)", no customer support is available for enquiries about purchases or usage in/from any countries other than Japan. Also, no foreign language other than Japanese is available. Replacements will be made under stipulation of the Elecom warranty, but are not available from outside of Japan.

保証規定

■保証期間

1年間

■保証対象

保証対象は本製品の本体・本製品の動作に起因する部分のみとさせていただきます。取扱説明書および消耗品は対象外です。

■保証内容

1. 弊社が定める保証期間(本製品ご購入日から起算されます。)内に、適切な使用環境で発生した本製品の故障に限り、無償で本製品を修理または交換いたします。
※保証期間を超過している場合、有償となります。

■無償保証範囲

2. 以下の場合には、保証対象外となります。
 - (1) 購入証明書および故障した本製品をご提出いただけない場合。
※購入証明書は、購入日、購入店、型番が確認できるもの(レシート・納品書など)を指します。
 - (2) 購入証明書に偽造・改変などが認められた場合。
 - (3) 中古品として本製品をご購入された場合。(リサイクルショップでの購入、オークション購入での中古品を含む)
 - (4) 弊社および弊社が指定する機関以外の第三者ならびにお客様による改造、分解、修理により故障した場合。
 - (5) 弊社が定める機器以外に接続、または組み込んで使用し、故障または破損した場合。
 - (6) 通常一般家庭、一般オフィス内で想定される使用環境の範囲を超える温度、湿度、振動などにより故障した場合。
 - (7) 本製品を購入いただいた後の輸送中に発生した衝撃、落下などにより故障した場合。
 - (8) 地震、火災、落雷、風水害、その他の天変地異、公害、異常電圧などの外的要因により故障した場合。
 - (9) 接続されている他の機器に起因して、本製品に故障、損傷が生じた場合。
 - (10) ソフトウェア(ファームウェア、ドライバ他)のアップデート作業によって故障、障害が生じた場合。
 - (11) 本製品の、パッケージ、取扱説明書、ならびに弊社ホームページ内などに記載の使用方法、および注意に反するお取り扱いによって生じた故障、損傷の場合。
 - (12) その他、無償修理または交換が認められない事由が発見された場合。

■修理

3. 修理のご依頼は、購入証明書をお買い上げ頂いた製品一式(付属品、セット品含む)に添えて、お買い上げの販売店にお持ちいただくか、弊社修理センターに送付してください。
4. 弊社修理センターへご送付いただく場合の送料はお客様のご負担となります。(返送時の送料は弊社が負担いたします。)また、ご送付いただく際、適切な梱包の上、紛失防止のため受渡の確認できる手段(宅配や簡易書留など)をご利用ください。なお、弊社は運送中の製品の破損、紛失については一切の責任を負いかねます。
5. 同機種での交換ができない場合は、保証対象製品と同等またはそれ以上の性能を有する他の製品と交換させていただく場合があります。
6. 保証期間内にて修理、交換により交換された、旧部品または旧製品などは返却いたしかねます。
7. 記憶メディア・ストレージ製品において、修理センターにて製品交換を実施した際にはデータの保全は行わず、全て初期化いたします。記憶メディア・ストレージ製品を修理に出す前には、お客様ご自身でデータのバックアップを取っていただきますようお願いいたします。
8. 修理期間中における代替機および貸出機のご用意はございません。

■免責事項

9. 本製品の故障について、弊社に故意または重大な過失がある場合を除き、弊社の債務不履行および不法行為などの損害賠償責任は、本製品購入代金を上限とさせていただきます。
10. 本製品の故障に起因する派生的、付随的、間接的および精神的損害、逸失利益、ならびにデータ損害の補償などにつきましては、弊社は一切責任を負いかねます。
11. データを取扱う際には自己責任において、必ず定期的なバックアップを取ってください。本製品の故障または使用によって生じた、保存データの消失、破損などについては一切保証いたしません。

■有効範囲

12. この保証規定は、日本国内においてのみ有効です。エレコム株式会社は、日本以外の国でのご購入・ご使用による問い合わせ・サポート対応はいたしかねます。

This warranty is valid only in Japan. In "ELECOM CO., LTD. (Japan)", no customer support is available for enquiries about purchases or usage in/from any countries other than Japan.



ご使用の際このような症状はありませんか？

- 専用USB給電ケーブル、専用ACアダプターなどが異常に熱くなる
- 異臭や異常な音がする
- 本体にひびが入った、または割れた
- 本体に触れるとピリピリする
- その他の異常や故障がある

▶
ご使用中
止

このような症状のときは、故障や事故防止のため、本体から専用USB給電ケーブルを抜いてください。その後で、お買い上げの販売店またはエレコム製品サポートまでご連絡ください。

ワイヤレスポンプ式自動給水器湧水タイプ（犬・猫用）

サイレントアクア™

PET-WD02BK/PET-WD02WH

取扱説明書

2024年6月 第1版

エレコム株式会社

- 本書の著作権は、エレコム株式会社が保有しています。
- 本書の内容の一部または全部を無断で複製 / 転載することを禁止させていただきます。
- 本書の内容に関するご意見、ご質問がございましたら、エレコム製品サポートまでご連絡願います。
- 本製品の仕様および外観は、製品の改良のため予告なしに変更する場合があります。
- 本製品を使用したことによる他の機器の故障や不具合などにつきましては、責任を負いかねますのでご了承ください。
- 本製品のうち、戦略物資または役務に該当するものの輸出にあたっては、外為法に基づく輸出または役務取引許可が必要です。
- USB Type-C and USB-C are trademarks of USB Implementers Forum.
- その他本書に記載されている会社名・製品名などは、一般に各社の商標または登録商標です。