

# 外付け SSD ESD-EWB\_R シリーズ 取扱説明書

## もくじ

### ご使用の前に

- 安全にご使用いただくために ..... 2
- ご使用にあたって ..... 4
- 本製品について ..... 5

### 本製品を使用する

USB Type-C™ 搭載の iPhone/iPad  
と接続して本製品を使用する ..... 6

- ① USB Type-C 搭載の iPhone/iPad  
を起動する ..... 6
- ② USB Type-C 搭載の iPhone/iPad  
に接続する ..... 6
- ③ ファイルを読み書きする ..... 7
- ④ USB Type-C 搭載の iPhone/iPad  
から取りはずす ..... 7

スマートフォン / タブレット端末と  
接続して本製品を使用する ..... 8

- ① スマートフォン / タブレット端末を  
起動する ..... 8
- ② スマートフォン / タブレット端末に  
接続する ..... 8
- ③ ファイルを読み書きする ..... 9

- ④ スマートフォン / タブレット端末か  
ら取りはずす ..... 9

Windows と接続して本製品を

使用する ..... 10

- ① パソコンを起動する ..... 10
- ② パソコンに接続する ..... 10
- ③ ファイルを読み書きする ..... 11
- ④ パソコンから取りはずす ..... 12

Mac と接続して本製品を

使用する ..... 15

- ① Mac を起動する ..... 15
- ② Mac に接続する ..... 15
- ③ ファイルを読み書きする ..... 16
- ④ Mac から取りはずす ..... 17

PS4®、PS5™ と接続して本製品を

使用する ..... 18

### 仕様とユーザーサポート

仕様 ..... 19

ユーザーサポートについて ..... 20

保証規定 ..... 21



### はじめに

このたびは、外付け SSD ESD-EWB\_R シリーズをお買い上げいただきありがとうございます。本製品は、スマートフォンやパソコンなどの USB ポートに接続してデータを読み書きする SSD (ソリッドステートドライブ) です。

本取扱説明書は、本製品のセットアップについて説明しています。ご使用になる前に本取扱説明書をよくお読みになり、正しくセットアップをおこなってください。

本製品を正しく安全に使用するための重要な注意事項を説明しています。けがや故障、火災などを防ぐために、ここで説明している注意事項を必ずお読みください。

## ■絵表示の意味

 <b>警告</b>	この表示の注意事項を守らないと、火災・感電などによる死亡や大けがなど人身事故の原因になります。
 <b>注意</b>	この表示の注意事項を守らないと、感電やその他の事故によりけがをしたり、他の機器に損害を与えたりすることがあります。



「してはいけないこと」を示します。



「しなければならないこと」を示します。



「注意していただきたいこと」を記載しています。



「お願しいたいこと」や「参考にしていただきたいこと」を記載しています。

けがや故障、火災などを防ぐために、ここで説明している注意事項を必ずお読みください。



**警告**



本製品の取り付け、取りはずしのときには、必ずパソコンの本体および周辺機器メーカーの注意事項に従ってください。



本製品に水や金属片などの異物が入ったときは、すぐに使用を中止し、接続機器の電源を OFF にしてください。  
また、やけどや感電の危険がないかを確認してから、製品を取りはずしてください。そのまま使用すると、火災や感電の原因になります。



本製品が発熱している、煙がでている、異臭がしているなどの異常があるときは、すぐに使用を中止し、接続機器の電源を OFF にしてください。  
また、やけどや感電の危険がないかを確認してから、製品を取りはずしてください。そのあとで、お買い上げの販売店または本書 P.20 に記載している当社サポートまでご連絡ください。  
そのまま使用すると、火災や感電の原因になります。





異常を感じた場合はすぐに使用を中止し、お買い上げの販売店、もしくは本書 P.20 に記載している当社サポートまでご相談ください。





本製品は乳幼児の手の届かないところで使用・保管してください。誤って飲み込むと、窒息したり、身体に悪影響をおよぼしたりする恐れがあります。  
万が一、飲み込んだと思われる場合は、すぐに医師にご相談ください。

 **警告**

-  本製品の分解、改造、修理をおこなわないでください。  
火災や感電、故障の原因になります。また、故障時の保証の対象外となります。
-  本製品および本製品を取り付けたパソコン本体を、水を使う場所や湿気の多いところで使用しないでください。  
火災や感電、故障の原因になります。
-  心臓ペースメーカーなどの医療機器およびその他の電子機器へ本製品を近づけないでください。  
干渉する恐れがあります。ご使用にあたっては、医師と相談の上ご使用ください。

 **注意**

-  本製品を次のようなところには置かないでください。  
本製品の損傷や故障の原因になります。
  - 日のあたる自動車内、直射日光のあたるところ
  - 暖房器具の周辺など高温になるところ
  - 多湿なところ、結露をおこすところ
  - 平坦でないところ、振動が発生するところ
  - マグネットの近くなどの磁場が発生するところ
  - ホコリの多いところ
-  本製品は防水構造ではありません。水などの液体がかからないところで使用または保存してください。  
雨、水しぶき、ジュース、コーヒー、蒸気、汗なども故障の原因となります。
-  本製品の取り付け、取りはずしの際には、本製品に触れる前に金属製のもの(スチールデスク、ドアのノブなど)に手を触れて、静電気を除去してから作業をおこなってください。  
静電気は本製品の破損の原因になります。

- 大切なデータは万が一の場合に備え、他の記憶媒体などに、定期的にバックアップされることをおすすめします。
- 本製品を接続した状態でパソコンを起動した場合、前回異常終了がなくてもスキャンディスクが自動的におこなわれることがあります。
- 本製品を接続した状態でパソコンを起動した場合、これまでに接続したことのあるデバイスであっても、新たにデバイスを認識する表示が出る場合があります。
- 本製品を接続してから認識されるまでに約1分ほど時間がかかる場合があります。パソコンの再操作が可能になるまでお待ちください。
- 消失・破損したデータに関しては、弊社は一切の責任を負いかねます。
- 本製品は、正しい向きでまっすぐ抜き挿ししてください。
- スタンバイや休止状態、スリープ状態には対応しておりません。
- 本製品に強い衝撃を与えないでください。
- お手入れの際には乾いたやわらかい布で軽く拭いてください。ベンジン、シンナー、アルコールなどは使用しないでください。

## ■ご購入時の状態について

本製品は通常そのままでお使いいただけますので、フォーマット(初期化)をおこなう必要はありません。

## 安心・安全のセキュリティ対応

無料でパスワード自動認証機能付きセキュリティソフトの使用が可能です。

[PASS (Password Authentication Security System)]

登録したパソコン(3台まで)は、パスワードなしでアクセスできます。  
セキュリティソフトとマニュアルは下記のURLからダウンロードしてください。

<https://www.elecom.co.jp/r/s377>



## ■各部の名称

USB-A コネクター

スライドスイッチ

USB Type-C™ コネクター

動作 LED

ストラップホール



本製品にストラップは付属していません。



USB-A と USB Type-C は同時に使用できません。



本製品は USB Type-C 搭載の iPhone/iPad で動作します。  
対応している iPhone/iPad はこちらの URL または QR よりご確認ください。

- iPhone 対応表はこちら

<https://www.elecom.co.jp/r/s588>



- iPad 対応表はこちら

<https://www.elecom.co.jp/r/n589>



## 1 USB Type-C 搭載の iPhone/iPad を起動する

- 1 iPhone/iPad 端末の電源を入れます。

## 2 USB Type-C 搭載の iPhone/iPad に接続する

- 1 スライドスイッチを使い本製品の USB Type-C コネクタ側をスライドさせ、iPhone/iPad 端末の USB Type-C ポートに接続します。

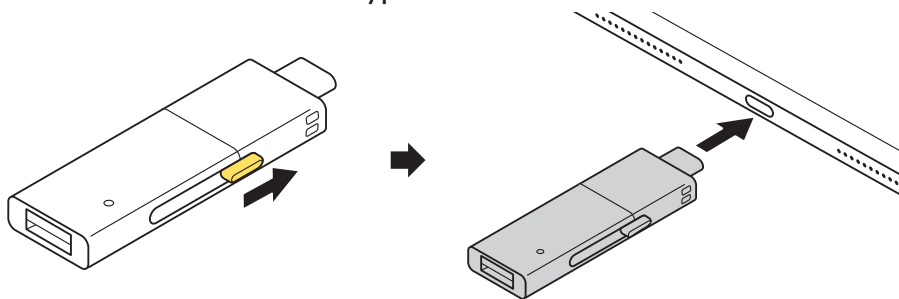

USB Type-C コネクタは、表 / 裏に関係なく両面挿せます。



本製品は USB Type-C ポート搭載機器用の製品です。USB Type-C ポートを搭載していない端末には使用できません。

- 2 自動的に認識されます。

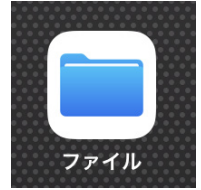

### 3 iPhone/iPad 搭載のファイル管理アプリ「ファイル」から本製品にアクセスします。

読み書き中は、動作 LED が青色で点滅します。



読み込めるファイル形式は、iOS/iPadOS がサポートしているフォーマットに限ります。

### 4 「ファイル」をタップします。

### 5 iPhone の場合：「ブラウズ」が開きます。

iPad の場合：画面上部のステータスバーにある  「ファイルメニュー」アイコンをタップします。

### 6 メニューから「ESD-EWB\_R」をタップします。



#### 本製品が認識されない場合

本製品が認識されないときは、本製品を USB Type-C 搭載の iPhone/iPad から取りはずし、再度接続してください。

## 3 ファイルを読み書きする

ハードディスクドライブなどと同じようにファイルの移動、コピー、削除ができます。

読み書き中は、動作 LED が青色で点滅します。

## 4 USB Type-C 搭載の iPhone/iPad から取りはずす



動作 LED が青色で点滅中(読み書き中)は本製品を取りはずさないでください。

### 1 本製品が読み書きしていないことを確認します。

### 2 本製品を取りはずします。

## 1 スマートフォン/タブレット端末を起動する

1 スマートフォン/タブレット端末の電源を入れます。

## 2 スマートフォン/タブレット端末に接続する

1 スライドスイッチを使い本製品の USB Type-C コネクタ側をスライドさせ、スマートフォン/タブレット端末の USB Type-C ポートに接続します。

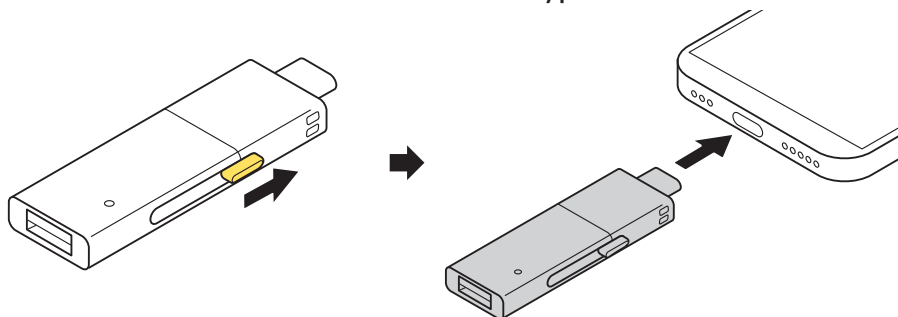

 USB Type-C コネクタは、表 / 裏に関係なく両面挿せます。

 本製品は USB Type-C ポート搭載機器用の製品です。USB Type-C ポートを搭載していないスマートフォン/タブレット端末には使用できません。

## 2 自動的に認識されます。

### 本製品が認識されない場合

本製品が認識されないときは、本製品をスマートフォン/タブレット端末から取りはずし、再度接続してください。



### 3 ファイルを読み書きする

スマートフォン/タブレット端末のファイル管理アプリから本製品にアクセスできるようになります。

読み書き中は、動作 LED が青色で点滅します。



ファイル管理アプリによっては対応しない場合があります。

読み込めるファイル形式はファイル管理アプリに依存します。

ファイル管理アプリについてご不明点がある場合は、スマートフォン/タブレット端末のサポートまたはファイル管理アプリのサポートへご相談ください。

### 4 スマートフォン/タブレット端末から取りはずす



動作 LED が青色で点滅中(読み書き中)は本製品を取りはずさないでください。



下記の手順は一例です。スマートフォン/タブレット端末により、取り外しの方法が異なります。

詳しくは、各端末の取扱説明書をご確認ください。

1 画面上部のステータスバーにある  「USB ストレージ」アイコンを下にフリックします。

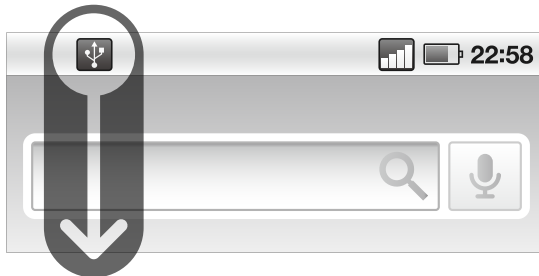

2 表示された画面から、該当の項目をタップします。

3 「取り外しが完了しました」という内容のメッセージが表示され、本製品の取りはずしが可能になります。

## 1 パソコンを起動する

1 パソコンの電源を入れます。

## 2 パソコンに接続する

1 パソコンの USB ポートに接続します。

### ● USB ポートが USB Type-C の場合

スライドスイッチを使い本製品の USB Type-C コネクタ側をスライドさせ、パソコンの USB Type-C ポートに接続します。

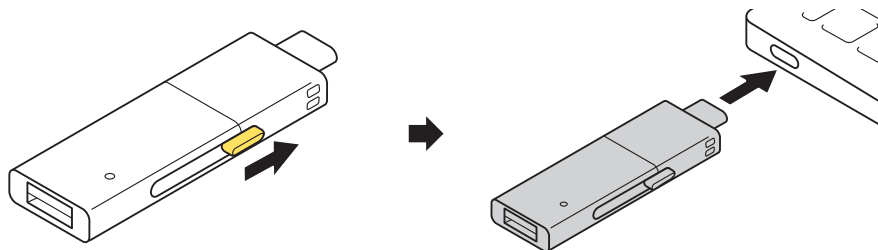

 USB Type-C コネクタは、表 / 裏に関係なく両面挿せます。

### ● USB ポートが USB-A の場合

スライドスイッチを使い本製品の USB-A コネクタ側をスライドさせ、パソコンの USB-A ポートに接続します。

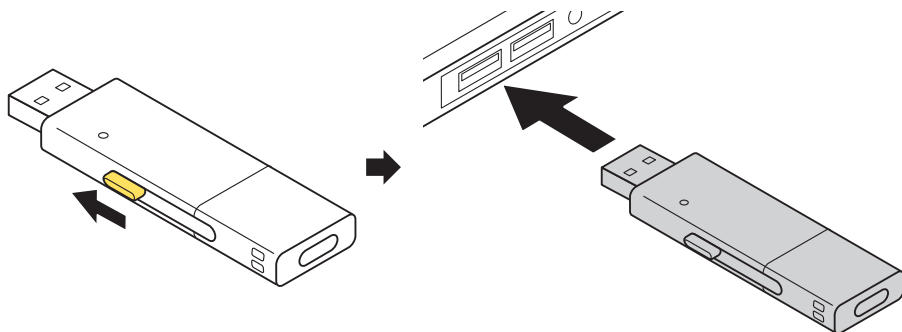

 本製品の USB-A コネクタの向きと、USB-A ポートの上下方向に注意して接続してください。

- 2** 自動的に認識されます。  
ポップアップが表示されます。

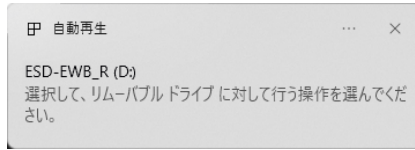

- 3** ポップアップをクリックすると、動作を選択する画面が表示されます。



本製品の内容を表示するには、「フォルダーを開いてファイルを表示」を選択してください。



- 上記のポップアップおよび選択画面が出ない場合は、[P.13](#)～[P.14](#) をご参照の上、直接 Windows のドライブから開いてください。
- 上記のポップアップおよび選択画面が出ずに、直接本製品の内容が開く場合もあります。

### 本製品が認識されない場合

本製品が認識されないときは、本製品をパソコンから取りはずし、再度接続してください。

## 3 ファイルを読み書きする

ハードディスクドライブなどと同じようにファイルの移動、コピー、削除、フォーマット(初期化)ができます。

読み書き中は、動作 LED が青色で点滅します。



- 通常はフォーマット(初期化)をおこなう必要はありません。
- Windows で、「[NTFS]」でフォーマットすると、Mac では読み込みはできますが、書き込みはできません。
- 「[Mac OS 拡張(ジャーナリング)]」や「[Mac OS 拡張(大文字/小文字を区別、ジャーナリング)]」でフォーマットすると Windows で読み書きできません。
- Windows と Mac の両方で使用する場合は、「[exFAT]」でフォーマット(初期化)をおこなってください。



## 4 パソコンから取りはずす



動作 LED が青色で点滅中(読み書き中)は本製品を取りはずさないでください。

- 1 通知領域にあるハードウェアの安全な取り外しアイコン()を左クリックします。



タスクトレイまたは通知領域にインジケーターを表示するアイコン()が表示されている場合は、クリックするとハードウェアの安全な取り外しアイコン()が表示されます。

- 2 「ESD-EWB\_R の取り出し」をクリックします。



本製品以外に他の USB 機器などを使用している場合は、両方の名前が表示されます。この場合は、上記の本製品のメッセージをクリックしてください。

- 3 「安全に取り外すことができます。」という内容のメッセージが表示されます。

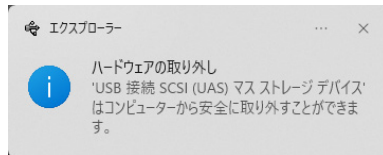

- 4 本製品をパソコンの USB ポートから取りはずします。

## Windows でのドライブについて

Windows では、「PC」に「ESD-EWB\_R (D:)」が追加されます。  
(カッコ内は、パソコンの最後のドライブが C: の場合の例です。)

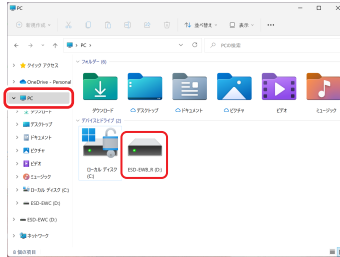

※ Windows 11 の画面です。

## Windows 11 でドライブにアクセスするには

Windows 11 で、ドライブにアクセスするには、次の方法でおこないます。

**1** 次の **A**、**B** いずれかの方法で、「エクスプローラー」を起動します。

**A** タスクバーの面左下の  (エクスプローラー) アイコンをクリックします。



**B** 「スタート」ボタンを右クリックし、「エクスプローラー」をクリックします。



**2** 「PC」から本製品 (ESD-EWB\_R) を選択します。

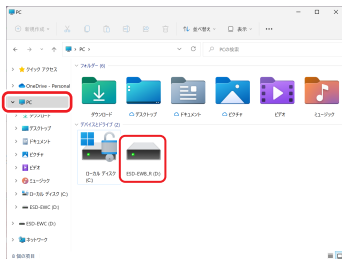

## Windows 10 でドライブにアクセスするには

Windows 10 で、ドライブにアクセスするには、次の方法でおこないます。

### ■デスクトップモードの場合

1 次の **A**、**B**、**C**、**D** いずれかの方法で、「エクスプローラー」を起動します。

**A** 「スタート」ボタンをクリックし、「Windows システムツール」-「エクスプローラー」をクリックします。

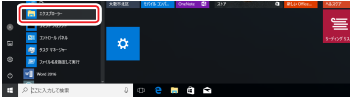

**B** タスクトレイの  「エクスプローラー」アイコンをクリックします。



**C** 「スタート」ボタンを右クリックし、「エクスプローラー」をクリックします。



**D** キーボードで **[Windows]** キー + **[E]** キーを押します。

2 「PC」から本製品 (ESD-EWB\_R) を選択します。

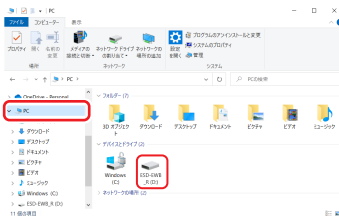

### ■タブレットモードの場合

1 次の **A**、**B** いずれかの方法で、「エクスプローラー」を起動します。

**A** 画面左下の  「エクスプローラー」アイコンをタップします。

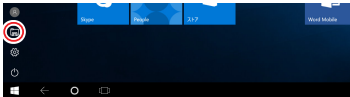

**B** 「スタート」ボタンを右クリックし、「エクスプローラー」をクリックします。

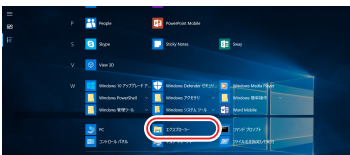

2 「PC」から本製品 (ESD-EWB\_R) を選択します。

## 1 Mac を起動する

1 Mac の電源を入れます。

## 2 Mac に接続する

1 Mac の USB ポートに接続します。

### ● USB ポートが USB Type-C の場合

スライドスイッチを使い本製品の USB Type-C コネクタ側をスライドさせ、パソコンの USB Type-C ポートに接続します。

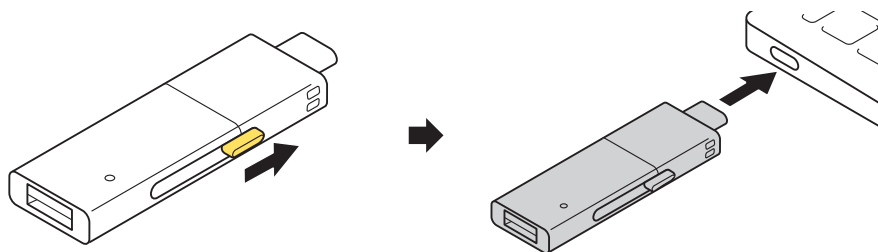

 USB Type-C コネクタは、表 / 裏に関係なく両面挿せれます。

### ● USB ポートが Type-A の場合

スライドスイッチを使い本製品の USB-A コネクタ側をスライドさせ、パソコンの USB-A ポートに接続します。

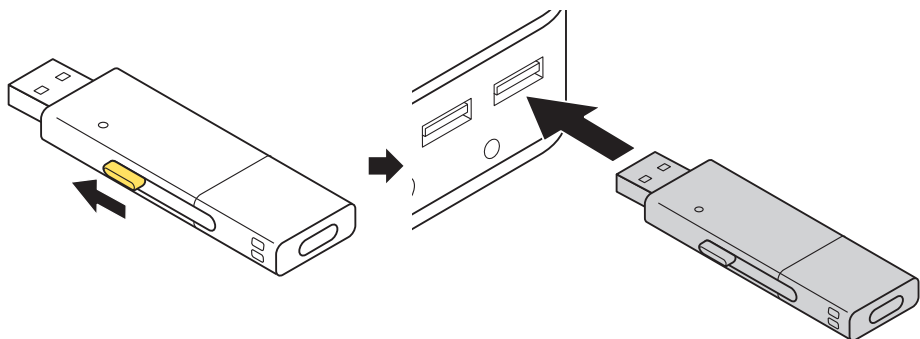

## 2 自動的に認識され、デスクトップにドライブアイコンが表示されます。



これで本製品と Mac の接続は完了しました。

### 本製品が認識されない場合

本製品が認識されないときは、本製品を Mac から取りはずし、再度接続してください。

## 3 ファイルを読み書きする

ハードディスクドライブなどと同じようにファイルの移動、コピー、削除、フォーマット(初期化)ができます。

読み書き中は、動作 LED が青色で点滅します。



- 通常はフォーマット(初期化)をおこなう必要はありません。
- Mac で、「Mac OS 拡張(ジャーナリング)」や「Mac OS 拡張(大文字/小文字を区別、ジャーナリング)」でフォーマットすると Windows で読み書きできません。
- Windows で、「NTFS」でフォーマットすると、Mac では読み込みはできますが、書き込みはできません。
- Mac と Windows の両方で使用する場合は、「exFAT」でフォーマット(初期化)をおこなってください。



## 4 Mac から取りはずす



動作 LED が青色で点滅中(読み書き中)は本製品を取りはずさないでください。

- 1 ドライブアイコンをゴミ箱(取り出し)アイコンにドラッグし、ドライブアイコンが消えたことを確認します。



ゴミ箱アイコン( )が取り出しアイコン( )に変わります。

- 2 本製品を Mac の USB ポートから取りはずします。

PS4<sup>®</sup>、PS5<sup>™</sup> で使用する場合は、下記の URL からそれぞれに対応した設定マニュアルをダウンロードしてください。

PS4<sup>®</sup> : PS4<sup>®</sup> 用 外付け SSD/HDD 拡張ストレージ 設定マニュアル

PS5<sup>™</sup> : PS5<sup>™</sup> 用 外付け SSD/HDD 拡張ストレージ 設定マニュアル

<https://www.elecom.co.jp/m/a1387>

対応 OS	Windows11/10 macOS Sequoia 15/macOS Sonoma 14/macOS Ventura 13 iOS 18/17 iPadOS 18/17/16 Android 14/13/12
インターフェイス	USB 5Gbps(USB3.2(Gen1))
コネクタ形状	USB-A / USB Type-C
動作 LED 色	青
動作 LED 動作パターン	待機時:点灯 動作時:点滅
外形寸法	[幅] 約 68 mm × [奥行き] 約 22 mm × [高さ] 約 8 mm (コネクタ収納時)
重量	約 12 g
転送速度	Read 420MB/s
	Write 400MB/s
内容物	本体、QR シール
保証期間	1 年間

## 選べる! 充実サポート



### LINE チャット でサポート

LINEアプリから  
友だち追加でかんたんに  
チャットでお問い合わせ!



### Web チャット でサポート

ブラウザからでも  
会員登録なしにお気軽  
にご相談いただけます。



チャット  
サポートは  
QR  
からアクセス!



### 電話でサポート

エレコム製品サポートからカテゴリーごとに「よくあるご質問」や「サポートコミュニティ」をご紹介。電話によるサポートが必要な場合は、サポートダイヤルをご用意しております。

連絡先はコチラから  
**8056.jp**

## ■保証対象

保証対象は本製品の本体・本製品の動作に起因する部分のみとさせていただきます。取扱説明書および消耗品は対象外です。

## ■保証内容

1. 弊社が定める保証期間(本製品ご購入日から起算されます。)内に、適切な使用環境で発生した本製品の故障に限り、無償で本製品を修理または交換いたします。  
※保証期間を超過している場合、有償となります。

## ■無償保証範囲

2. 以下の場合には、保証対象外となります。
  - (1) 購入証明書および故障した本製品をご提出いただけない場合。  
※購入証明書は、購入日、購入店、型番が確認できるもの(レシート・納品書など)を指します。
  - (2) 購入証明書に偽造・改変などが認められた場合。
  - (3) 中古品として本製品をご購入された場合。(リサイクルショップでの購入、オークション購入での中古品を含む)
  - (4) 弊社および弊社が指定する機関以外の第三者ならびにお客様による改造、分解、修理により故障した場合。
  - (5) 弊社が定める機器以外に接続、または組み込んで使用し、故障または破損した場合。
  - (6) 通常一般家庭、一般オフィス内で想定される使用環境の範囲を超える温度、湿度、振動などにより故障した場合。  
※使用環境条件が記載されている製品につきましては製品記載の範囲を超えないこと。
  - (7) 本製品を購入いただいた後の輸送中に発生した衝撃、落下などにより故障した場合。
  - (8) 地震、火災、落雷、風水害、その他の天変地異、公害、異常電圧などの外的要因により故障した場合。
  - (9) 接続されている他の機器に起因して、本製品に故障、損傷が生じた場合。
  - (10) ソフトウェア(ファームウェア、ドライバ他)のアップデート作業によって故障、障害が生じた場合。
  - (11) 本製品の、パッケージ、取扱説明書、ならびに弊社ホームページ内などに記載の使用方法、および注意に反するお取り扱いによって生じた故障、損傷の場合。
  - (12) その他、無償修理または交換が認められない事由が発見された場合。

## ■修理

3. 修理のご依頼は、購入証明書をお買い上げ頂いた製品一式(付属品、セット品含む)に添えて、お買い上げの販売店にお持ちいただくか、弊社修理センターに送付してください。

4. 弊社修理センターへご送付いただく場合の送料はお客様のご負担となります。(返送時の送料は弊社が負担いたします。)また、ご送付いただく際、適切な梱包の上、紛失防止のため受渡の確認できる手段(宅配や簡易書留など)をご利用ください。なお、弊社は運送中の製品の破損、紛失については一切の責任を負いかねます。
5. 同機種での交換ができない場合は、保証対象製品と同等またはそれ以上の性能を有する他の製品と交換させていただく場合があります。
6. 保証期間内にて修理、交換により交換された、旧部品または旧製品などは返却いたしかねます。
7. 記憶メディア・ストレージ製品において、修理センターにて製品交換を実施した際にはデータの保全は行わず、全て初期化いたします。記憶メディア・ストレージ製品を修理に出す前には、お客様ご自身でデータのバックアップを取っていただきますようお願いいたします。
8. 修理期間中における代替機および貸出機のご用意はございません。

## ■免責事項

9. 本製品の故障について、弊社に故意または重大な過失がある場合を除き、弊社の債務不履行および不法行為などの損害賠償責任は、本製品購入代金を上限とさせていただきます。
10. 本製品の故障に起因する派生的、付随的、間接的および精神的損害、逸失利益、ならびにデータ損害の補償などにつきましては、弊社は一切責任を負いかねます。
11. データを取扱う際には自己責任において、必ず定期的なバックアップを取って下さい。本製品の故障または使用によって生じた、保存データの消失、破損などについては一切保証いたしません。

## ■有効範囲

12. この保証規定は、日本国内においてのみ有効です。エレコム株式会社は、日本以外の国でのご購入・ご使用による問い合わせ・サポート対応はいたしかねます。This warranty is valid only in Japan. In "ELECOM CO., LTD. (Japan)", no customer support is available for enquiries about purchases or usage in/from any countries other than Japan.

外付け SSD  
ESD-EWB\_R シリーズ  
取扱説明書

2024年12月1日 第1版

- 本取扱説明書の著作権は、エレコム株式会社が保有しています。
- 本取扱説明書の内容の一部または全部を無断で複製 / 転載することを禁止させていただきます。
- 本取扱説明書の内容に関しては万全を期しておりますが、万が一不明な点がございましたら、エレコム製品サポートまでご連絡願います。
- 本製品の仕様および外観は、製品の改良のため予告なしに変更する場合があります。
- 本製品を使用したことによる他の機器への影響につきましては、保証規定の理由にかかわらず責任を負いかねますのでご了承ください。
- 本製品のうち、戦略物資または役務に該当するものの輸出にあたっては、外為法に基づく輸出または役務取引許可が必要です。
- Windows はマイクロソフト企業グループの商標です。
- macOS Sequoia, macOS Sonoma, macOS Ventura, Mac, iPadOS, iPad, iPhone は、Apple Inc. の商標または登録商標です。
- Android は Google LLC の登録商標です。
- PS4, PS5 は、株式会社ソニー・インタラクティブエンタテインメントの商標または登録商標です。
- LINE 及び LINEヤフーロゴは、LINEヤフー株式会社の登録商標です。
- USB Type-C and USB-C are trademarks of USB Implementers Forum.
- その他本書に記載されている会社名・製品名等は、一般に各社の商標ならびに登録商標です。